



Digital HD PVR-modtager til satellit-tv

MPEG2 / MPEG4

Kom hurtigt i gang

Pakkens indhold

Kontroller, at pakkens indhold er komplet, før du monterer modtageren.

Æsken skal indeholde:

- 1 modtager
- 1 fjernbetjening med 2 batterier (runde 3 V litiumbatterier)
- 1 HDMI-kabel
- 1 strømforsyning med elledning
- Denne brugervejledning
- 1 programkort (ligger sammen med velkomstbrevet)
- 1 ethernet-kabel



Bemærk! Indholdet ligger mellem paplagene i æsken. Tag pappet ud for at få adgang til delene.



Hvis du skal slutte tv-boksen til et SD-tv, skal du desuden bruge et scartkabel. Du kan købe et scartkabel hos en tv-forhandler.



Nyttige oplysninger

Sagem HD PVR 101-ST-modtageren er udstyret med tre tunere – to satellittunere og én DTT-tuner, og den leveres med en integreret harddisk på 250 GB.

Kapaciteten på modtagerens harddisk er

- Ca. 40 timers optagelse af High Definitionprogrammer.
- Ca. 120 timers optagelse af Standard Definition-programmer.

Harddisken giver dig mange optagelses- og afspilnings-muligheder. (Se side 29.)

Med Canal Digital HD PVR kan du blandt andet:

- Optage to programmer samtidig og desuden se et tredje program, som du allerede har optaget på harddisken.
- Optage et program, mens du ser et andet program i Direkte eller Tidsforskyd modus, hvor du også har adgang til pause- og tidsforskydningsfunktionerne.

1 Tilslutninger

Kontroller, at du har alle dele, og at apparaterne, som skal forbindes med hinanden (tv, hjemmebiograf osv.), ikke er tilsluttet stikkontakten, før du forbinder apparaterne.

- 1 Tilslut det første **satellitantennekabel** i SAT-stikket mærket IN 1 (stik nr. to fra venstre).
- 2 Tilslut det andet **satellitantennekabel** i SAT-stikket mærket IN 2.

- 3 Hvis du har en HD-ready fladskærm, skal du tilslutte **HDMI-kablet** mellem modtageren og dit tv. [3a]

Hvis du ikke har en HD-ready fladskærm, skal du i stedet tilslutte et **Scartkabel*** mellem modtageren og dit tv. [3b]

- 4 Derefter tilslutter du **strømforsyningen** fra 12V-stikket på modtageren til en stikkontakt.

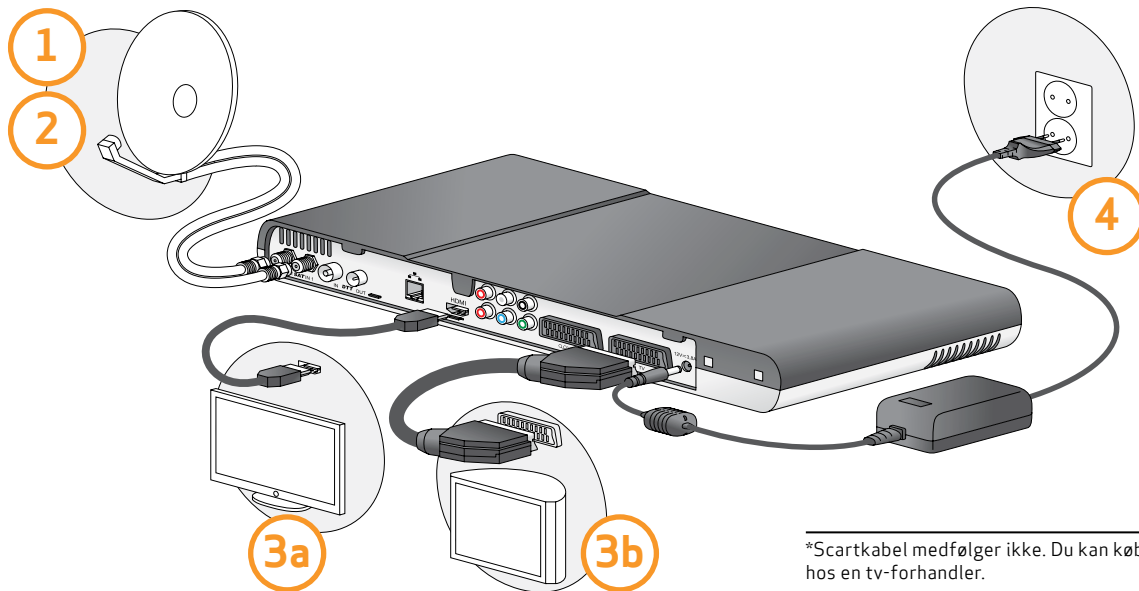

*Scartkabel medfølger ikke. Du kan købe et scartkabel hos en tv-forhandler.

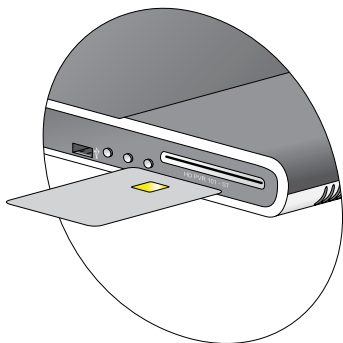

- 5 Sæt programkortet (med den gyldne chip opad) ind i kortlæseren.
- 6 Tænd for tv'et. (Husk at sætte stikket i stikkontakten).
- 7 Herefter skal du vælge den rigtige signalindgang på tv'et for at kunne se tv-billedet via modtageren.

På de fleste moderne tv-apparater kan du finde scart- og HDMI-tilslutninger ved at trykke på knappen INPUT eller AV på fjernbetjeningen til tv-apparatet. Hvis du har problemer med at finde den rigtige signalindgang, skal du se i bruger-vejledningen til tv-apparatet.

Navnet på indgangen bag på tv'et (f.eks. «HDMI 1») skal stemme overens med den valgte signalindgang.

Du kan finde flere oplysninger om tilslutninger i kap. 2 side 13.

2 Installation

- 1 Vælg det ønskede menusprog ved hjælp af navigations-pilene på fjernbetjeningen. Tryk på OK for at bekræfte valget.
- 2 Vælg det ønskede land ved hjælp af navigationspilene på fjernbetjeningen. Tryk på OK for at bekræfte valget.
- 3 Vælg **Start kanalsøgning**, og bekræft valget med OK.
 - Gem kanalsøgningen ved at bekræfte med OK-tasten.
 - Tryk på OK for at afslutte.

3 Brug

Skift af kanal

Brug fjernbetjeningen direkte, eller tryk på OK for at få vist kanallisten. Vælg derefter en kanal ved hjælp af navigationspilene, og tryk på OK for at bekræfte valget. Tryk på  [tv guide] for at få adgang til den elektroniske programguide.

Optagelse

Når du vil optage et program direkte, skal du vælge en kanal og trykke på .

Du kan finde oplysninger om andre optagelsesmåder på side 29.

Indhold

Kom hurtigt i gang	2	5. My TV og optagelsesmuligheder	29	Forældrelås og PIN-kode	69
1 – Tilslutninger	3	Optagelse	30	Indstil aldersgrænse	70
2 – Installation	4	Programmering af optagelser via My TV	33	Skift PIN-kode	71
3 – Brug	4	Timer	34	Systemoplysninger	72
Produktbeskrivelse	6	Direkte/tidsforskuet visning	36	Abonnementstatus	73
Nyttige oplysninger	8	Direkte optagelse	37	Internetindstillinger	76
Sikkerhedsanbefalinger	10	Programmering af optagelser via TV Guide (EPG)	38	Fabriksindstillinger	77
Oversigt	12			Søg efter softwareopdateringer	78
2. Tilslutninger	13	6. TV Guide	39	9. DTT – digital jordbaseret tv	79
Tilslutning til et tv	14	Programmering af optagelser via TV Guide	41	10. Tekniske oplysninger	85
Tilslut en parabol	16			Tekniske data	86
Tilslutning til VOD	17	7. Video On Demand	43	Fejlfinding	88
Tilslutning til en Hi-Fi-enhed og hjemmebiografforstærker	18	Køb	50	11. Reference	91
3. Første installation	19	8. Indstillinger	57	Miljømæssige anbefalinger	92
4. Almindelig brug	23	Sprogindstillinger	59	Ansvarsfraskrivelse	94
		TV-signal og kanalsøgning	60	Ordførte	96
		Favoritkanaler	62		
		Billedindstillinger	64		
		Lydindstillinger	66		
		Optageindstillinger	67		
		Brugerindstillinger	68		

Produktbeskrivelse

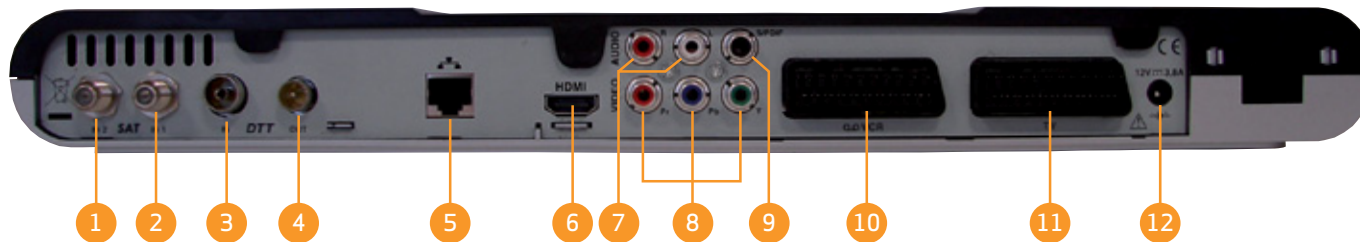

Frontpanel

1. Digitalt display
 - Viser tiden, når modtageren er slukket
 - Viser kanalnummer eller status, når modtageren er tændt
2. Statusindikator
3. USB-port (deaktiveret)
4. +/- knapper – Skifter kanal
5. Tænd/sluk-knap
 - Tænd for modtageren (tryk og giv slip)
 - Start modtageren på ny (tryk og hold nede i 5 sek.)
6. Programkortlæser

Bagpanel

1. Indgang til satellitantenne 2
2. Indgang til satellitantenne 1
3. Indgang til DTT-antenne
4. Udgang til DTT-antenne (gennemløb)
5. Ethernet-port
6. Stik til HDMI digital lyd/video
7. Stik til analog lyd (til Hi-Fi-enhed)
8. Analog komponentvideo (YPbPr)
9. Stik til digital lyd (S/PDIF)
10. Scartstik (til VIDEO eller DVD)
11. Scartstik (til TV)
12. Stik til strømforsyning

Isætning af batterier

Fjern dækslet på bagsiden af fjernbetjeningen. Isæt de to runde 3 V litiumbatterier. Sørg for, at +-tegnet vender opad. (Se også «Batterier» på side 11, hvor du kan læse om sikkerheden ved brug af batterier).

Fjernbetjening

1. **0-9** – Til kanalvalg og indstillinger
2. **Tilbage/back** – Gå tilbage til den forrige skærm eller tilstand
3. **Navigationpile**
 - navigerer mellem skærbillederne i menuen
 - navigerer i oplysninger om programmer i infobanneret og den elektroniske programguide
4. **V+/V-** – Øger eller mindsker lydstyrken
5. **Menu** – Giver adgang til menuerne
6. **Funktionsknapper**
7. **Knapper for tidsforskudt afspilning og optagelse**
 - Spoler tilbage, afspiller/pause, spoler frem
8. **TV/Exit** – Afslutter den aktive menu eller tilstand. – Billedskalering.
9. **TV-guide** – Elektronisk programguide
10. **Indstillinger/Settings** – Sprogvalg
11. **My tv** – Optageliste
12. **Tænd/sluk** – Aktiverer/sætter modtageren på Standby
13. **Info** – Viser programoplysninger
14. **Ch +/Ch -** – Skifter kanal
15. **OK** – Viser kanalliste eller bekræfter et valg
16. **Record** – Starter optagelse
17. **Stop** – Stopper optagelse eller afspilning
18. **Teletekst** – Går til tekst-tv
19. **Mute** – Slår lyden fra/til
20. **On demand** – Video On Demand

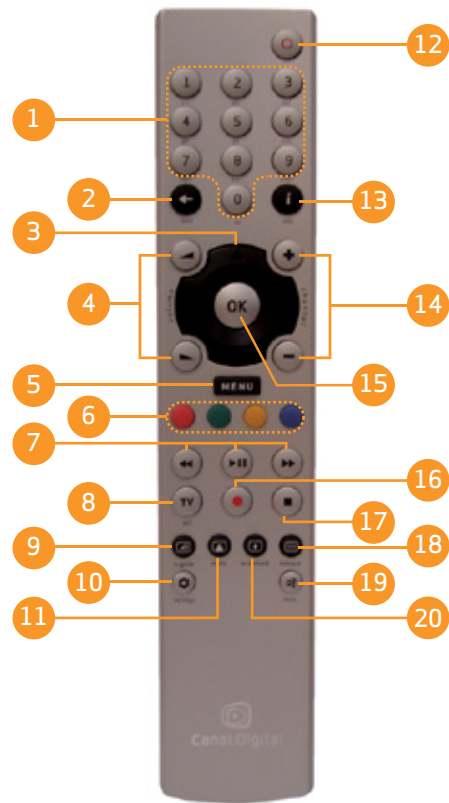

Nyttige oplysninger

Med Sagem HD PVR 101-ST-modtageren kan du modtage og optage High Definition- og Standard Definition-programmer, som sendes af Canal Digital. Modtageren er udstyret med tre tunere – to satellittunere og én DTT-tuner (Digital Terrestrial Television – digital jordbaseret tv), og den leveres med en integreret harddisk på 250 GB.

Kapaciteten* på HD PVR 101-ST-modtagerens harddisk er

- 40 timers optagelse af High Definition-programmer.
- 120 timers optagelse af Standard Definition-programmer.

Harddisken giver dig mange optagelses- og afspilningsmuligheder.

Med Canal Digital HD PVR kan du blandt andet:

- Optage to programmer samtidig og desuden se et tredje program, som du allerede har optaget på harddisken.
- Optage et program, mens du ser et andet program i Direkte eller Tidsforskudt modus, hvor du også har adgang til pause- og tidsforskydningsfunktionerne.

Automatisk opdatering af software

HD PVR 101-ST har en automatisk funktion til opdatering af modtagerens software. Opdateringen hentes ned direkte via satellit-signalet, når modtageren tændes, og du vil blive spurgt, om du vil installere opdateringen. Du kan vælge, om du vil installere den med det samme eller vente med installationen. Vi anbefaler, at du vælger at installere opdateringen.

Håndtering af modtager

For at reducere slitage på og strømforbruget fra din modtager anbefales det, at du sætter modtageren i standbytilstand, når den ikke er i brug.

Træk stikket ud af stikkontakten, hvis du ikke skal bruge modtageren i en længere periode.

Støj

Modtagerens harddisk og blæser forårsager en vis støj, når den er tændt, men dette er helt normalt. Støjen ophører, når modtageren sættes i standbytilstand. Du bør derfor gøre det til en vane at sætte den i standbytilstand, når den ikke er i brug. Lydniveauet afhænger også af, hvilket underlag boksen står på samt af, hvad der evt. står oven på modtageren.

*Gennemsnitlige værdier – til oplysning. Disse værdier kan variere, afhængigt af signalets fysiske egenskaber.

Tilslutninger

For at få det fulde udbytte af funktionerne på HD PVR 101-ST-modtageren skal du tilslutte **begge SAT-tunerne**.*

Du kan finde oplysninger om dette i kapitel 2, Tilslutninger (side 13).

Du skal også sørge for:

- at de to satellitsignalindgange er fuldstændigt uafhængige. Dette betyder, at du skal bruge **et LNB-hoved med flere udgange** (for eksempel LNB med fire udgange, så du har mulighed for at tilslutte flere modtagere senere).
- ikke at bruge en splitter (fordeler).
- at LNB-hovedet er **rettet mod Canal Digital-satellitten** (Thor).

Vigtige symboler



– Gode råd og tip.



– Ting, du skal huske på.



– Vigtigt at lægge mærke til.

* Begge SAT-tunere er nødvendige, blandt andet for at gøre det muligt at optage ét program, mens du ser på et andet, og for at programguiden kan fungere.

Anbefales

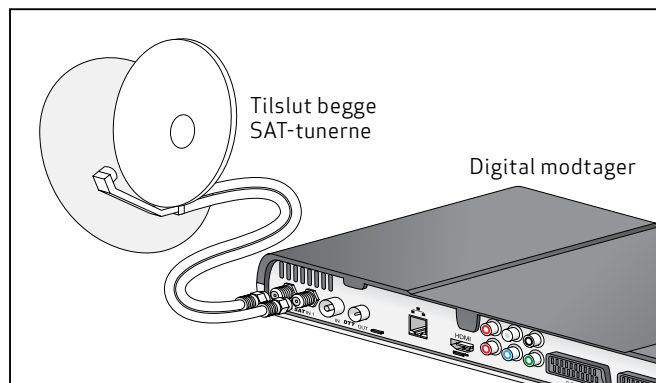

Anbefales IKKE

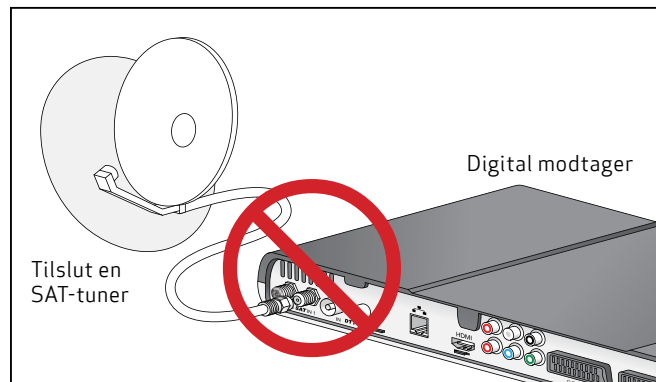

Sikkerhedsanbefalinger

Modtagerens placering

Modtageren giver den bedste ydelse, hvis den:

- Placeres indendørs, hvor den er beskyttet mod lyn, regn og direkte sollys.
- Ikke udsættes for meget kraftig belysning (sol, projektørlys osv.).
- Ikke placeres nær radiatorer eller andre varmekilder.
- Placeres på et tørt og godt udluftet sted med plads omkring modtageren til ventilation. Det bør sikres, at gardiner, andre apparater eller skabe ikke forhindrer luftcirkulation omkring ventilationsåbningerne. Læg ikke noget oven på modtageren, da dette vil begrænse ventilationen.
- Beskyttes mod fugtighed.
- Placeres et sikkert sted, hvor den ikke kan falde ned.
- Placeres uden for børns og dyrs rækkevidde.
- Tilsluttes en stikkontakt direkte med de ledninger, der følger med modtageren. Det anbefales ikke at bruge en forlængerledning. Slut modtageren til en stikkontakt, der er nemt tilgængelig.

Advarsler og sikkerhedsforskrifter



**ÅBN IKKE MODTAGEREN!
DER ER FARLIG SPÆNDING INDEN I DEN**

Brug kun den strømforsyningsenhed, der følger med modtageren, til at slutte den til en stikkontakt. Anden praksis kan være farlig.

Som en sikkerhedsforanstaltning i tilfælde af fare fungerer strømforsyningsenheden som en frakoblingsmekanisme for strømforsyningen på 230 V.

Det er derfor, at det er meget vigtigt, at du slutter modtageren til en stikkontakt i nærheden, som er let tilgængelig.

Du må ikke udsætte modtageren for fugtighed. Dette kan føre til kortslutninger (brand eller elektrisk stød). Stil ikke genstande, der indeholder vand (f.eks. vaser eller pottedplanter), på apparatet. Der må ikke stænkes væske på modtageren. Hvis der kommer væske på modtageren, skal du straks trække stikket ud af stikkontakten og kontakte din leverandør.

Sørg for, at der ikke kommer væske eller metalgenstande ind i modtageren gennem ventilationsåbningerne.

Undgå at tilslutte modtageren med det samme, hvis den har været udsat for store temperaturændringer. Lad den først stå i stuetemperatur i nogle timer, så den bliver akklimatiseret.

Modtageren skal være frakoblet strømforsyningen (fra stikkontakten eller bagpanelet), før tilslutningen mellem fjernsyn, video eller antenne ændres.

Det anbefales at frakoble både strømmen og antennekablet i tordenvejr. Selvom modtageren og fjernsynet er frakoblet, kan de stadig blive beskadiget af lyn.

Forsøg på at åbne modtageren kan gøre dig ansvarlig i forbindelse med en retssag. Hvis du ikke overholder de sikkerhedsforanstaltninger og -anbefalinger, der er beskrevet heri, kan du være erstatningsansvarlig for eventuelle omkostninger i forbindelse med reparation eller udskiftning.

Modtagertilslutningernes spændingsniveau

(Se side 6 i denne brugervejledning)

Stik med kode nr. 12 – Farlig spænding.

Stik med kode nr. 1, 2, 3, 4, 5, 6, 7, 8, 9, 10 og 11
– Meget lav sikkerhedsspænding.

Batterier

Små børn kan nemt sluge batterier. Lad ikke små børn lege med fjernbetjeningen. Du må ikke brænde eller genoplade batterierne, sætte dem omvendt i (+-tegnet skal vende opad), blande dem med brugte eller andre typer batterier. Dette kan føre til, at de kan eksplodere eller lække og medføre personskaade.

Interferens

Placer ikke modtageren i nærheden af apparater, der kan medføre elektromagnetisk interferens (f.eks. højttalere). Dette kan påvirke modtagerens funktion og forvrænge billedet eller lyden.

Harddiskdrev

Modtageren indeholder en harddisk. Vent, til modtageren går i standbytilstand, før du frakobler og flytter den. Modtagerens harddisk og blæser forårsager en vis støj, når den er tændt, men dette er helt normalt.

Rengøring

Modtagerens kabinet kan rengøres med en blød, tør klud. Brug ikke nogen form for skuresvamp, skurepulver eller opløsningsmiddel såsom alkohol eller terpentiner. Det kan skade modtagerens overflade.

Når modtageren ikke er i brug

Modtageren bør sættes i standbytilstand, når den ikke er i brug. Dette vil spare strøm og give mindre slid på modtageren. Det anbefales at trække stikket ud af stikkontakten, hvis modtageren ikke skal bruges i en længere periode.

Oversigt

Denne modtager fra Sagem Communications anvendes til satellit- og jordbaseret fjernsyn. Modtageren er udstyret med en harddisk, så du kan foretage digitale videooptagelser.

Når du har tilsluttet modtageren, vil du kunne bruge alle tjenesterne.

Sagem Communication-modtageren er resultatet af en løbende udvikling. Derfor forbeholder vi os retten til at foretage ændringer og forbedringer af det produkt, der er beskrevet i denne bruger-vejledning, uden forudgående varsel.

Dette produkt overholder EMC-direktiv 89/336/EEC.

Denne HDTV-modtager overholder minimumskravene til HDTV. HDTV-logoet er et varemærke tilhørende EICTA.

HDMI, HDMI-logoet og High-Definition Multimedia Interface er varemærker eller registrerede varemærker tilhørende HDMI Licensing LLC.

CE-mærkning

CE-mærkningen angiver, at produktet overholder de vigtige krav i direktiv 1999/5/CE fra Europaparlamentet og Europarådet vedrørende radioudstyr og telekommunikationsudstyr, hvad angår sundhed og sikkerhed for brugerne vedrørende magnetisk interferens.

Erklæringen om ensartethed kan ses i supportafsnittet på Sagem Communications hjemmeside www.sagem.com eller kan fås ved henvendelse til følgende adresse:

Sagem Communications – Customer relations department
4 rue du Petit Albi – 95800 Cergy Saint-Christophe – Frankrig

Copyright © 2008 Sagem Communications

Alle rettigheder forbeholdes



Standardkode:

Modtageren er udstyret med en kode, der som standard er indstillet til 1234.

Hvis du har glemt din kode, kan abonnementsindehaver kontakte kundeservice for at få nulstillet koden.

Tilslutninger

Kontroller, at pakkens indhold er komplet, før du monterer modtageren. Der skal være følgende indhold:

- 1 modtager
- 1 fjernbetjening med 2 batterier (runde 3 V litiumbatterier)
- 1 HDMI-kabel
- 1 strømforsyning med elledning
- 1 programkort
- Denne brugervejledning
- 1 ethernet-kabel

Sørg for, at de apparater, der skal forbindes med hinanden (tv, hjemmebiograf osv.), ikke er tilsluttet stikkontakten, før du forbinder apparaterne.

Tilslutninger

Tilslutning til en HD-ready fladskærm

Hvis du ønsker at se tv i HD-kvalitet, skal du tilslutte HDMI-stikket på din digitale modtager til HDMI-stikket (HDCP-beskyttet) på dit tv.

➔ Husk, at du skal vælge den rigtige signalindgang på tv'et for at kunne se tv-billedet via modtageren.

På de fleste moderne tv-apparater kan du finde scart- og HDMI-tilslutningerne ved at trykke på knappen INPUT eller AV på fjernbetjeningen til tv-apparatet. Hvis du har problemer med at finde den rigtige signalindgang, skal du se i brugervejledningen til tv-apparatet.

Navnet på indgangen bag på tv'et (f.eks. «HDMI 1»), skal stemme overens med den valgte signalindgang.

➔ DVI-tilslutning: Hvis der er mulighed for DVI-tilslutning (HDCP-beskyttet) på tv'et, skal du også tilslutte lyd (se side 17).

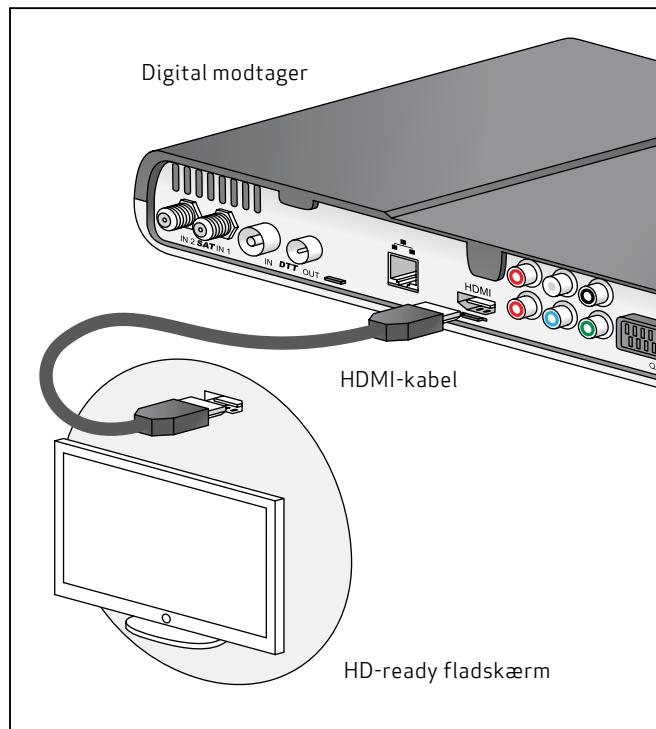

Tilslutning til et billedrørs-tv

Tilslut tv'et til modtageren ved hjælp af scartstikket* (mærket TV).



Husk, at du skal vælge den rigtige signalindgang på tv'et for at kunne se tv-billedet via modtageren.

På de fleste moderne tv-apparater kan du finde scart- og HDMI-tilslutninger ved at trykke på knappen INPUT eller AV på fjernbetjeningen til tv-apparatet. Hvis du har problemer med at finde den rigtige signalindgang, skal du se i brugervejledningen til tv-apparatet.

Navnet på indgangen bag på tv'et (f.eks. «scart 1»), skal stemme overens med den valgte signalindgang.

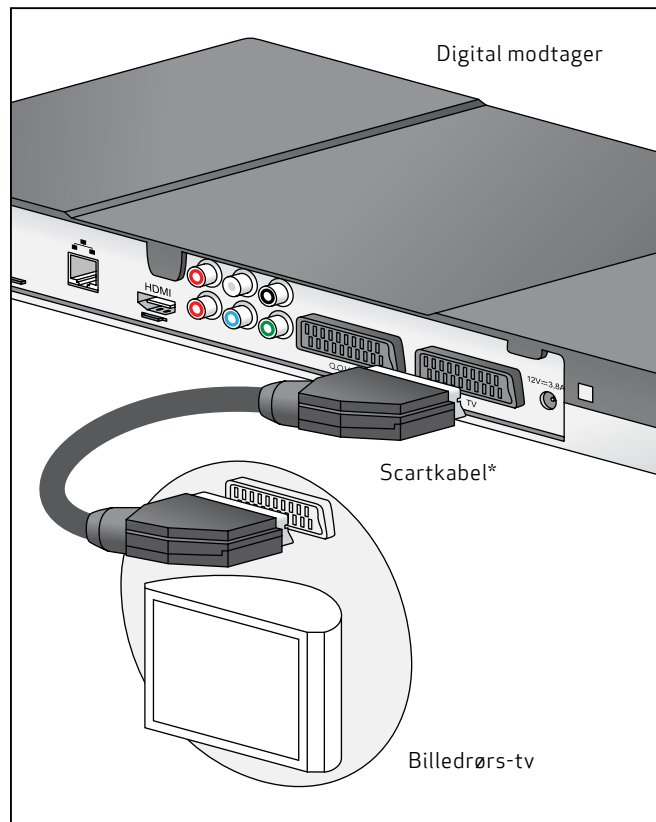

*Scartkabel medfølger ikke. Du kan købe et scartkabel hos en tv-forhandler.

Tilslut en parabol

Indsæt programkortet (med chippen opad) i kortlæseren.

Tilslut det første satellitantennekabel i SAT-stikket mærket IN 1 (stik nr. to fra venstre) og det andet satellitantennekabel i SAT-stikket mærket IN 2.

Derefter skal du tilslutte strømforsyningen mellem 12 V-stikket på modtageren og en stikkontakt.

Tilslutninger til DTT (digital jordbaseret tv)

Se side 79.



Bemærk! Parabolen fra Canal Digital fungerer kun på Canal Digitals satellitter.



Bemærk! Det er nødvendigt at tilslutte begge SAT-tunere, blandt andet for at du skal kunne optage ét program, mens du ser et andet, og for at programguiden kan fungere.

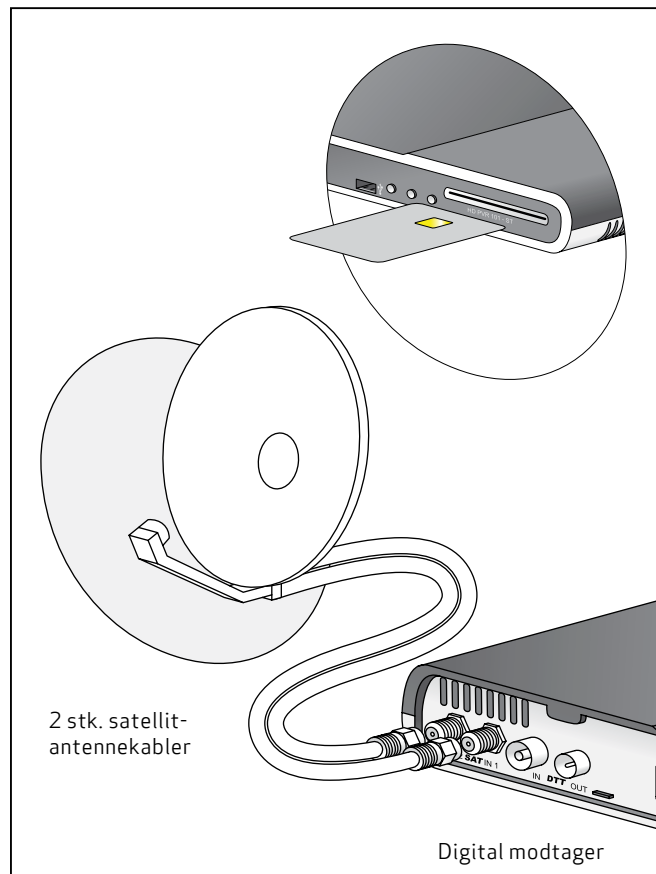

Tilslutning til VOD-tjenesten GO

Vores Video-On-Demand-tjeneste (VOD) Canal Digital GO fungerer som din egen videobutik, hvor du kan leje film.

For at kunne få adgang til GO og se film, skal du have et internetabonnement med en downloadhastighed på minimum 3 Mbit. Vær opmærksom på, at det kan påvirke stabiliteten i VOD-tjenesten, hvis din internetforbindelse benyttes til andet samtidig med VOD.

På canaldigital.dk/go kan du teste, hvilken internethastighed du har i øjeblikket, og læse mere om VOD.

Tilslut tv-boxen til internettet med Ethernet-kablet.

Det medfølgende Ethernet-kabel er 5 meter langt. Hvis du har brug for et længere kabel eller ønsker en trådløs løsning, kan du købe dette hos din tv-/computerforhandler.



Hvis du ønsker at ændre dit internetabonnement, skal du kontakte din internetudbyder.

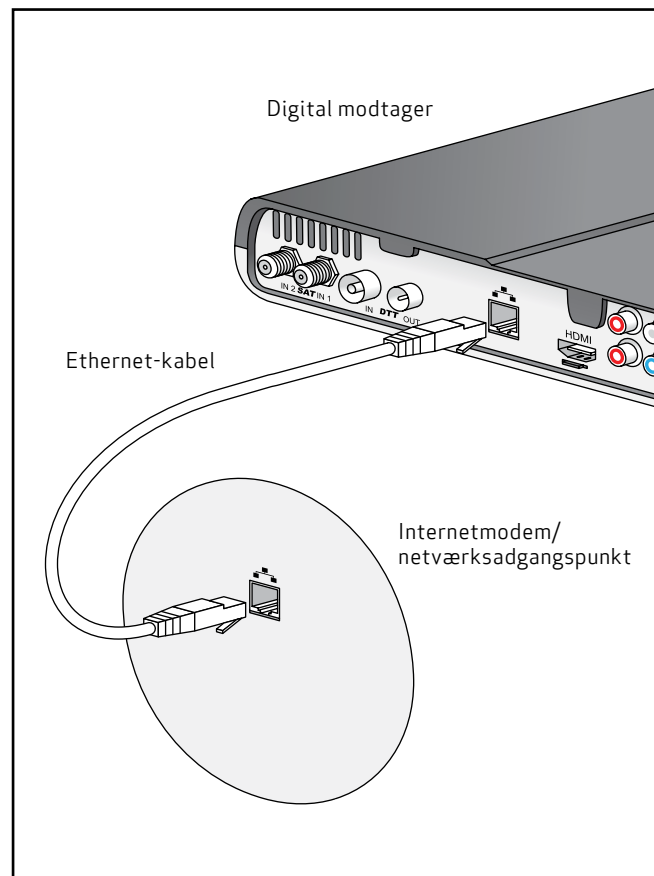

Tilslutning til en Hi-Fi-enhed

Du tilslutter modtageren til et Hi-Fi-system med et standard-lydkabel. Tilslut den højre (R/Rød) og venstre (L/Hvid) lydudgang på modtageren til AUX-indgangen på Hi-Fi-systemet. (Kabel medfølger ikke).



Tip: Med denne tilslutning kan du lytte til radiokanaler med fjernsynet slukket.

Tilslutning til en hjemmebiografforstærker

For at få mest muligt ud af den lyd i Dolby Digital-kvalitet, der er tilgængelig på nogle kanaler, bør du tilslutte din modtager til din hjemmebiografforstærker, der er udstyret med en koaksial S/PDIF-indgang. Tilslut S/PDIF-udgangen til indgangen på din hjemmebiografforstærker. (Koaksialt kabel medfølger ikke).



Bemærk! Du skal også sætte lydindstillingerne på modtageren til **Dolby Digital** (se side 66). Ved sending i Dolby Digital vil du nu kun få lyd via dit hjemmebiografanlæg, og tv'et vil være uden lyd. Hvis sendingen ikke er i Dolby Digital, vil du få lyd fra begge enheder.

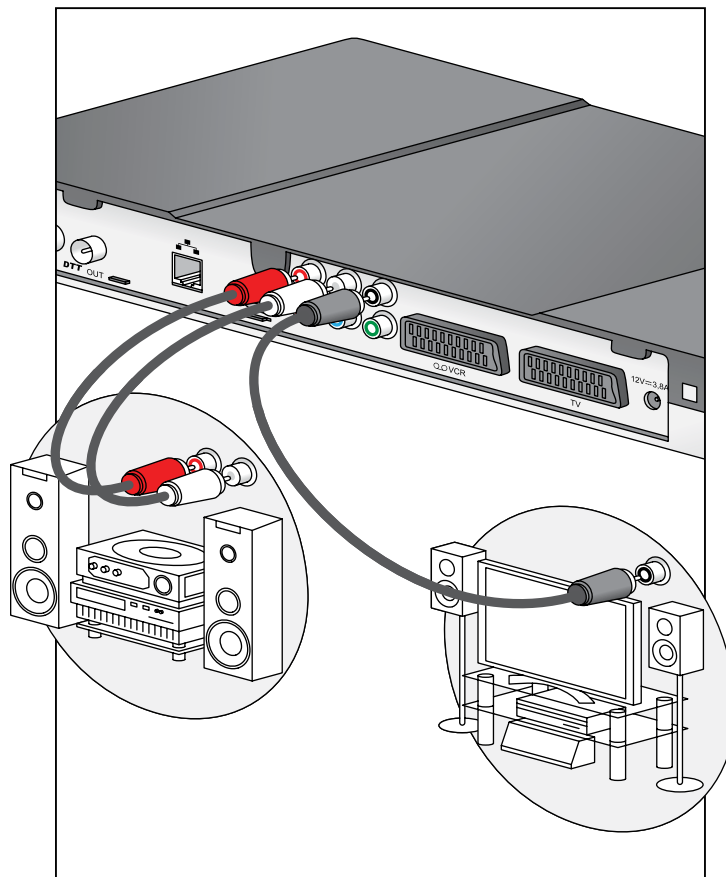

3

Første installation

Når du har tilsluttet modtageren korrekt, skal der udføres en førstegangsinstallation.

Dette kapitel beskriver, hvordan du gør dette.

Tænd modtageren og tv'et.

Vælg den rigtige signalindgang på tv'et (f. eks. HDMI 1).

– Se tv'ets brugervejledning, hvis du er i tvivl.

Når dette er gjort rigtigt, vises der et velkomstbillede på skærmen.

Installation



Vælg menüsprog

1. Vælg det ønskede menüsprog ved hjælp af navigationspilene på fjernbetjeningen. Tryk på OK for at bekræfte valget.



Vælg land

2. Vælg det ønskede land ved hjælp af navigationspilene på fjernbetjeningen. Tryk på OK for at bekræfte valget.



Start kanalsøgning

3. Kontroller, at antennekablet er tilsluttet rigtigt, før du udfører kanalsøgningen. Vælg **Start kanalsøgning**, og tryk på OK for at bekræfte.

Installation af satellitkanaler

4. Modtageren søger automatisk efter de tilgængelige kanaler. Vælg **Gem søgeresultater**, og tryk på OK for at lagre kanalerne.



Brug kun Avanceret kanalsøgning, hvis du er erfaren bruger, da dette kan føre til fejlinstallation af udbuddet fra Canal Digital.



5. Vælg **Fuldfør installation**, og tryk på OK for at fuldføre installationen.

Vælg kun **Installer DTT-kanaler**, hvis du har brug for at installere jordbaserede kanaler. Dette er ikke nødvendigt, hvis du har tilsluttet satellit-tv.

Hvis du ønsker at installere DTT-kanaler, kan du læse mere om dette på side 79.

Almindelig brug

4

Kanalvalg

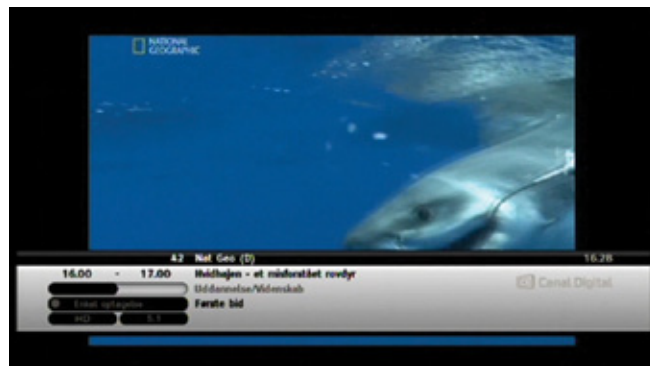

Kanallisten

Aktiver kanallisten ved at trykke på OK. Vælg en kanal ved hjælp af navigationspilene, og tryk på OK for at bekræfte valget.



Tip:

- Du kan gennemse kanallisten side for side med højre og venstre navigationspil.
- Skift til radiokanalerne ved at trykke på ● [grøn].
- Skift til en favoritliste ved at trykke på ● [blå].
- Gå tilbage til den forrige kanal ved at trykke på ⬅ [back].

Oplysninger om kanaler

Hver gang du skifter kanal, vises et programbanner på skærmen.

Banneret viser:

- Den aktive favoritliste, kanalnummer og kanalnavn.
- Programnavn og varighed, programtype og oplysninger om programmet.
- Optagemulighed via **Enkel optagelse**. Tryk på ● [rec] for at starte optagelsen af programmet.
- Hvis programmet sendes i HD eller Dolby Digital, fremhæves ikonerne **HD** og **5.1** henholdsvis.

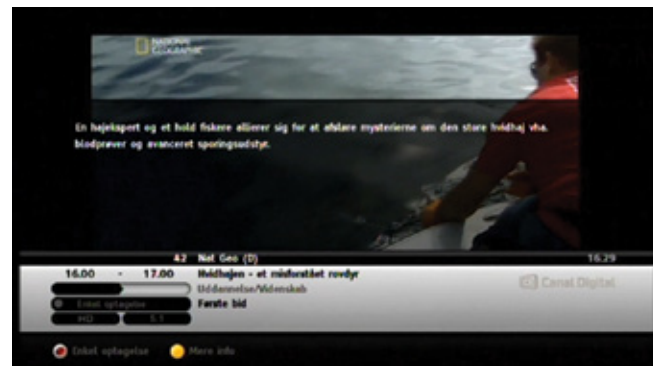

Udvidede oplysninger

Hvis du trykker på **i** [info]-knappen, vises programbanneret, men med endnu flere muligheder:

- Brug navigationspilene pil op og pil ned, hvis du vil se, hvilke programmer der i øjeblikket sendes på andre kanaler.
- Brug højre navigationspil, hvis du vil læse om det næste program på den valgte kanal.
- Tryk på OK for at se den kanal, du læser om, eller fjern oplysningerne ved at trykke på **i** [info].

- Tryk på den **●** [gule] knap, hvis du vil se flere oplysninger om programmet. Hvis den gule knap ikke vises på skærmen, er der ikke flere tilgængelige oplysninger.

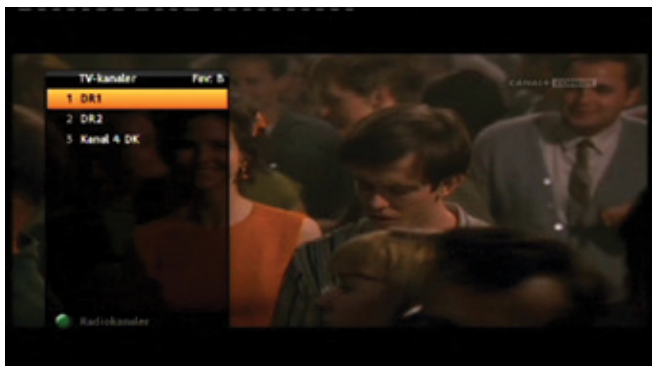

Skift af favoritliste

1. Tryk på OK for at aktivere kanallisten.
2. Tryk på den  [blå] knap for at skifte mellem favoritlisterne.

Forudsætter, at du har oprettet mindst én favoritliste.

Du kan lagre og organisere dine egne favoritlister under indstillinger for **Favoritkanaler** (se side 62).



Midlertidigt valg af sprog for lyd og tekst

Tryk på knappen  [settings] for at se, hvilke sprog der er tilgængelige for lyd og tekstning for den aktuelle kanal.

Vælg blandt de tilgængelige sprog for lyd og undertekster ved hjælp af navigationspilene.

Tryk på OK for at bekræfte valget.



Alle ændringer udføres straks.

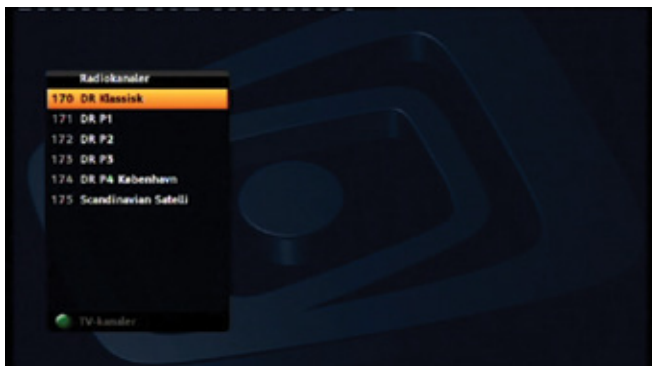

Bemærk! Ikke alle kanaler eller programmer har sprogindstillinger.



Radio

1. Tryk på OK for at få vist kanallisten.
2. Tryk på den  [grønne] knap for at skifte til listen over radiokanaler.
3. Vælg den ønskede radiokanal ved hjælp af navigationspilene, og tryk på OK. Eller tryk på  /  for at skifte kanal og samtidig lytte til kanalerne.



For at gå ud af radiofunktion, tryk på TV.



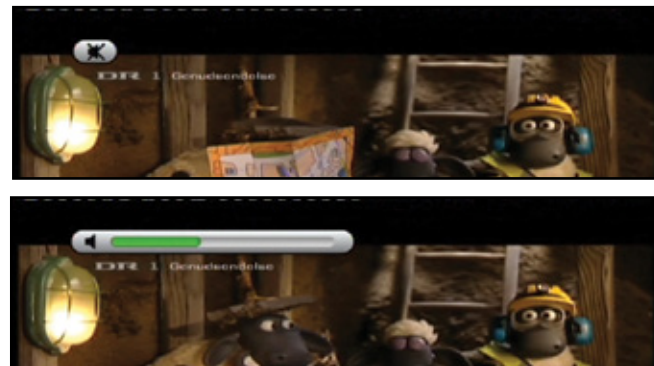

Hvis radiokanalerne ikke kommer op, skal du først skifte til en kanalliste, som har radiokanaler. Du skifter liste med den  [blå] knap.



Justering af lydstyrke

Brug knapperne for **lydstyrke** +  og -  til at justere lydstyrken.

Tryk på  [mute] for at slå lyden helt fra.

Tryk på  [mute] igen for at slå lyden til igen.





Bemærk! Lyden i VCR-scartstikket og udgangene til HI-FI og digital lyd/S/PDIF påvirkes ikke af disse handlinger.





Tekst-tv

Tekst-tv er kun tilgængeligt, hvis programleverandøren udbyder denne tjeneste.

Aktiver tekst-tv ved at trykke på  [teletext].

Tryk på  [teletext] én gang til for at se tekst-tv med gennemsigtig baggrund.

Gå til den ønskede side ved hjælp af de numeriske taster, eller tryk på  /  for at gennemse en side.

Tryk på TV eller  [teletext] for at afslutte tekst-tv.



Bemærk! Hvis du har tilsluttet tv'et via HDMI og ønsker at bruge tv'ets tekst-tv, skal du også tilslutte et scartkabel*, da HDMI ikke understøtter dette.

*Scartkabler kan købes hos en tv-forhandler.

My TV og optagelsesmuligheder

5

Der er mulighed for 40 til 120 timers optagelse.
(Du kan finde flere oplysninger side 8).

! Bemærk! Det er nødvendigt at tilslutte begge SAT-tunere, blandt andet for at du skal kunne optage ét program, mens du ser et andet, og for at programguiden kan fungere.

Det er muligt at:

- se et program og optage et andet program
- se ét optaget program, mens to andre optages
- se ét program i tidsforskudt visning, mens et andet program optages



Du har følgende optagelsesmuligheder:

- programmering af optagelser via My TV
- ved hjælp af direkte/tidsforskudt visning
- direkte optagelse
- programmering af optagelser via programguiden
- serieoptagelse – optag en serie via EPG



Optagelse

Adgang til optagelisten

Optagelisten finder du ved at trykke på  [my tv]-tasten.





Vælg et program ved hjælp af navigationspilene. Hvis listen er flere sider lang, skifter du side med  / .

Hvis du optager en serie, vil alle episoder i serien blive samlet i en selvstændig mappe.

Igangværende optagelser er markeret med  for enkelt-optagelser og  for serieoptagelser.

Tryk på OK for at afspille optagelsen.

I afspilningstilstand:

- Brug  [rev],  [ff] og  [play] til at spole i det program, der er optaget. Pause/Stop spoling med  [play].
- Stop afspilningen, eller gå til optagelisten ved at trykke på  [stop]. Tryk på TV for at afslutte menuen.



Optagelseskapacitet

Bjælken for optagelseskapacitet skifter farve, alt efter hvor meget ledig plads der er tilbage på disken.

- Grøn = Over 25 % ledig kapacitet.
- Gul = 10-25 % ledig kapacitet.
- Rød = Under 10 % ledig kapacitet.



Tip: Under **Oplysning om harddisk** kan du kontrollere tilbageværende optagelseskapacitet i antal timer (anslået).

1. Tryk på **Menu**, vælg **Indstillinger**, og tryk på OK.
2. Vælg **Systemoplysninger**, og tryk på OK.

Oplysningerne **[Anslået rest. tid]** vises på skærmen.



Sletning af et program eller en serie

Markér det program, du vil slette, og tryk på  [rød] **Slet**. Vælg **Ja**, og tryk på OK for at bekræfte sletningen.

Hvis du markerer en serie, kan du slette alle optagelserne i serien.

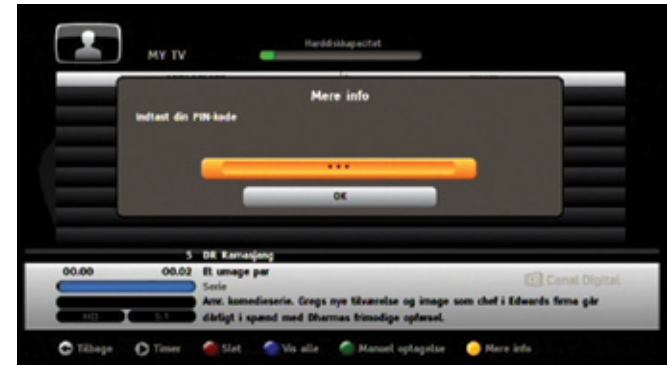

Komplet optageliste

Programmer, som er låst, skjules i standardlisten.

Dette gælder alle optagelser fra låste kanaler samt optagelser, som er låst enkeltvis.

Tryk på  [blå] **Vis alle/Skjul låste**, og indtast pinkoden for forældrelås for at få adgang til hele listen. (Du kan læse mere om forældrelås på side 69).

Låste optagelser er markeret med en hængelås.





Information om optagelser

Marker en optagelse, og tryk på  [gul] **Mere info** for at få flere oplysninger om optagelsen.



Du kan blandt andet læse om programmet, vælge afspilningsposition og slette optagelsen.

Programmering af optagelser via My TV

1. Tryk på  [my tv] eller **Menu**, og vælg **My TV**.
2. Tryk på  [grøn] **Manuel optagelse**.
3. Vælg **kanal** med højre/venstre navigationspil.
4. Vælg **dato** på samme måde.
5. Indtast **start- og stoptidspunkt** for optagelsen.
4 cifre i 24t-format.
6. Vælg den ønskede **optagelsesfrekvens**:
 - **En gang**: En enkelt optagelse.
 - **Ugentligt**: En gang pr. uge.
 - **Mandag-Fredag**: Hver dag, mandag til fredag.
 - **Dagligt**: Hver dag, mandag til søndag.
7. Vælg **forældrelås**: Fra eller Til.
(Alle optagelser, som foretages fra låste kanaler, bliver automatisk låst).
8. Bekræft tidsplanen ved at vælge **Programmér optagelse**, og tryk på OK.



Sletning af en programmeret optagelse

1. Tryk på  [my tv] eller **Menu**, og vælg **My TV**.
2. Gå til **Timer** ved at trykke på højre navigationspil.
3. Marker den linje, som skal slettes, og tryk på den  [røde] knap.
4. Vælg **Ja**, og tryk på OK for at bekræfte sletningen.



Du kan ikke ændre en planlagt optagelse. Du skal slette optagelsen og programmere den på ny.

Timer



Adgang til timerlisten

Tryk på **[my tv]**-tasten. Tryk på højre navigationspil for at skifte fra **Optagelser** til **Timer**.

Vælg en planlagt optagelse ved hjælp af navigationspilene. Hvis listen er flere sider lang, skifter du side med **+** / **-**.

Optagelser er markeret med **●** for enkeltoptagelse, **●●** for episodeoptagelse og **●●●** for serieoptagelse.

Harddiskkapacitet

Bjælken for harddiskkapacitet skifter farve, alt efter hvor meget ledig plads der er tilbage på disken.

- Grøn = Over 25 % ledig kapacitet.
- Gul = 10-25 % ledig kapacitet.
- Rød = Under 10 % ledig kapacitet.

Sletning af en planlagt optagelse

Markér den optagelse, du vil slette, og tryk på **●** [rød] **Slet**. Vælg **Ja**, og tryk på OK for at bekræfte sletningen.

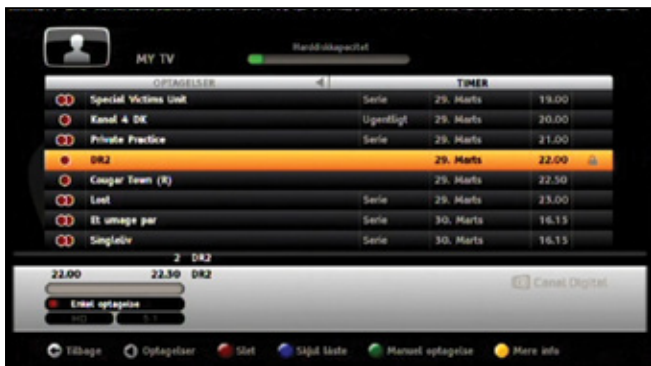

Komplet optageliste

Programmer, som er låst, skjules i standardlisten.

Dette gælder alle optagelser fra låste kanaler samt optagelser, som er låst enkeltvis.

Tryk på  [blå] **Vis alle/Skjul låste**, og indtast pin-koden for forældrekontrol for at få adgang til hele listen. (Du kan læse mere om forældrekontrol på side 69).

Låste optagelser er markeret med en hængelås.

Information om optagelser

Marker en optagelse, og tryk på  [gul] **Mere info** for at få flere oplysninger om optagelsen.

Her kan du låse en planlagt optagelse eller låse den op.

Direkte/tidsforskudt visning

Modtageren gemmer automatisk de foregående minutter på den kanal, du ser (de sidste 60 til 120 minutter, afhængigt af signal-type – se side 8). Med denne glidende optagelsesfunktion kan du lave en pause i programmet eller spole tilbage, hvis du ønsker at se dele af programmet én gang til.

Tryk på ⏮ [rev], ⏭ [ff] og ▶▶ [play] for at navigere i sendingen. Et tidslinjebanner viser tidsforsinkelsen i forhold til direkte visning. Banneret forsvinder efter nogle sekunder, men kan aktiveres ved at trykke på ⏮ [rev], ⏭ [ff] eller ▶▶ [play].

Pause

Programmet kan sættes på pause ved at trykke på ▶▶ [play]. Du vil kunne se, at tidsforsinkelsen øges i forhold til direkte visning.

Tilbagespuling

Spol tilbage i programmet med ⏮ [rev]-tasten.

Hastigheden for tilbagespulingen øges, hvis du trykker gentagne gange på ⏮ [rev]-tasten.



Bemærk! Du kan kun spole tilbage i det tidsrum, modtageren har stået på den aktuelle kanal (siden du skiftede kanal sidst), og maks. 60-120 minutter. (Se side 8).



Spol fremad

Du kan spole hurtigt fremad med ⏭ [ff]-tasten. Du vil se, at forsinkelsen reduceres. Øg hastigheden ved at trykke gentagne gange på ⏭ [ff]-tasten. Hvis du fortsætter med at spole fremad, vil du til sidst komme frem til direkte visning af programmet. Du kan ikke spole længere frem end til direkte visning.

Play (afspilning)

Du kan vælge afspilning i forsinket tilstand ved at trykke på ▶▶ [play]-tasten.

Stop

Når du vil gå tilbage til direkte visning, skal du trykke på ⏹ [stop]-tasten.

Direkte optagelse

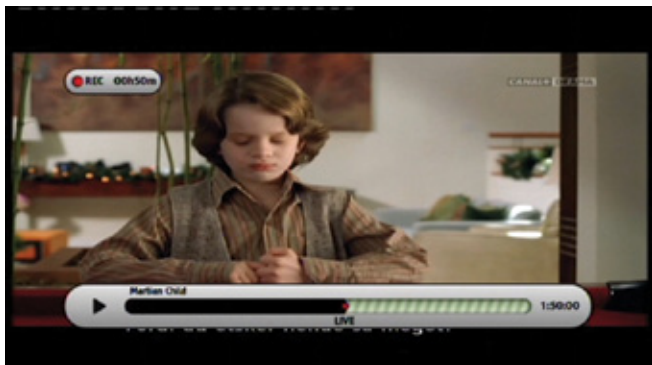

Når du vil optage et program direkte, skal du vælge en kanal og trykke på  [rec]. Der optages automatisk, så længe programmet varer.





Ved at trykke på  [rec]-tasten gentagne gange kan du vælge optagelsestid med 30 minutters interval (maks. 4 timer).

Efter optagelsesstart kan du skifte kanal uden at påvirke optagelsen.

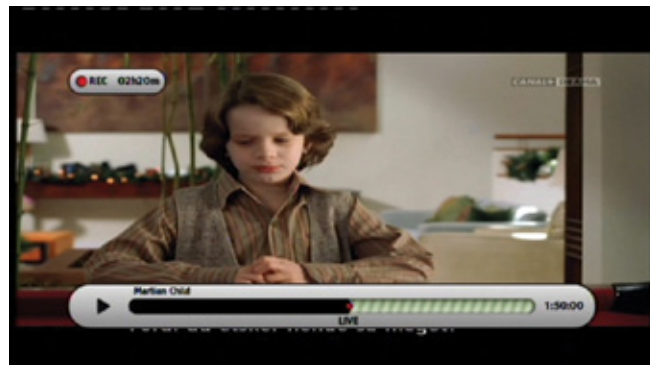
Når du vil standse optagelsen, skal du trykke på  [stop]. Bekræft valget med **Ja**.



Optagelse i tidsforskudt visning

Du kan også foretage optagelser i tidsforskudt visning. Spol tilbage med  [rev] til det ønskede startpunkt for optagelsen, og tryk på  [rec].

Der er nu automatisk optaget fra startpunktet på optagelsen frem til direkte visning.

Når du vil standse optagelsen, skal du trykke på  [stop].



Programmering af optagelser via TV Guide (Elektronisk programguide – EPG)

Gå til TV Guide (kapitel 6 på side 39), hvis du vil have mere fyldestgørende oplysninger om TV Guiden og EPG.

Du kan let vælge de programmer, du vil optage, når du programmerer optagelserne via den elektroniske programguide. På denne måde slipper du for at programmere alle detaljer som dato, tid o.l.

En opdateret programguide er imidlertid betinget af at tv-selskaberne udsender de nødvendige oplysninger om de programmer, der kommer.

Tryk på  [tv guide] for at gå til den elektroniske programguide.

Naviger til det program, du vil optage, og tryk på  [rec]. Den programmerede optagelse markeres nu med .



Man kan lægge nogle minutter til både før og efter optagelserne med den elektroniske guide som en sikkerhedsmargen. Det anbefales at indstille dette, således at du er sikker på at få hele optagelsen med ved f.eks. en eventuel forsinkelse i forhold til de annoncerede sendetidspunkter (se, hvordan du gør dette, under «Optageindstillinger» på side 67).

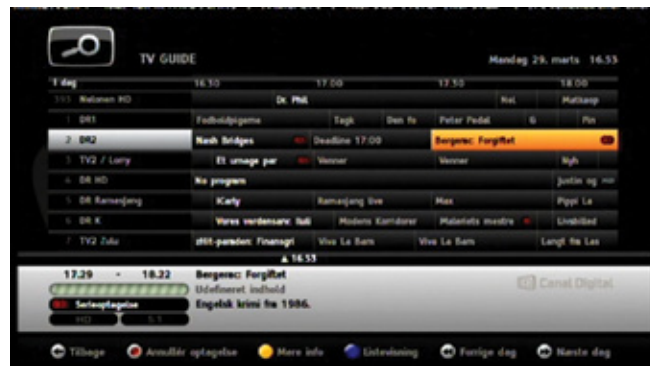

Annullér en optagelse ved at markere den og trykke på  [rec]
Annullér optagelse.





Serieoptagelse



Optag flere episoder i en serie med to tastetryk.



Tip: I optagelsesfeltet vises , hvis programmet er enkeltstående, og  hvis det er en serie.

Tryk på  [rec] én gang for at optage en enkelt episode.

Tryk på  [rec] én gang til for at optage flere episoder.

Optagelsesfeltet (som normalt viser « Enkel optagelse») viser « Enkel optagelse» for optagelse af episoder og « Serieoptagelse» for optagelse af serier.

Tryk på  [rec] for at annullere optagelsen.

TV Guide

6

Den elektroniske programguide viser programoplysninger for alle kanalerne.

Denne tjeneste afhænger af de oplysninger, der sendes af operatøren.

Du kan let vælge, hvilke programmer du vil optage, når du programmerer optagelserne via TV Guide.



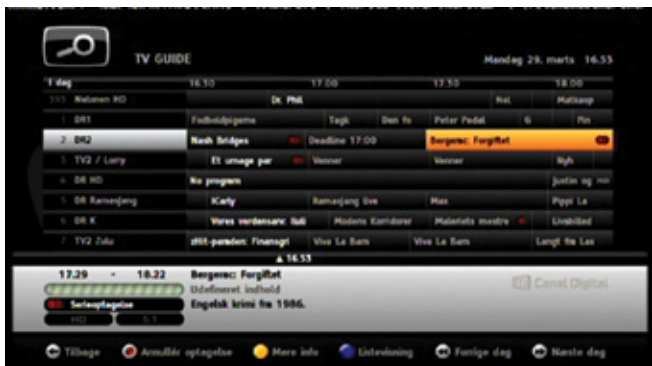

TV Guide



Matrisevisning

Tryk på  [tv guide] for at få adgang til den elektroniske programguide.

Den elektroniske programguide viser flere kanaler samtidig i et tidslinjeformat (**Matrisevisning**).

- Tryk på den højre navigationspil for at gennemse programmerne på den valgte kanal.
- Gennemse kanalerne med pil op og pil ned.
- Gennemse en hel kanalside med  og .
- Tryk på  [gul] , hvis du vil læse mere om det valgte program.
- Skift dag med knapperne  [rev] og  [ff].

Listevisning

Skift visningsformat til **Listevisning** ved at trykke på  [blå].

- Vælg en kanal på listen for at få oplysninger om de aktuelle og kommende programmer på den pågældende kanal.
- Tryk på den højre navigationspil for at gennemse dagens programmer på den valgte kanal. Gennemse programmerne med pil op og pil ned.
- Gå tilbage til kanallisten med den venstre navigationspil.

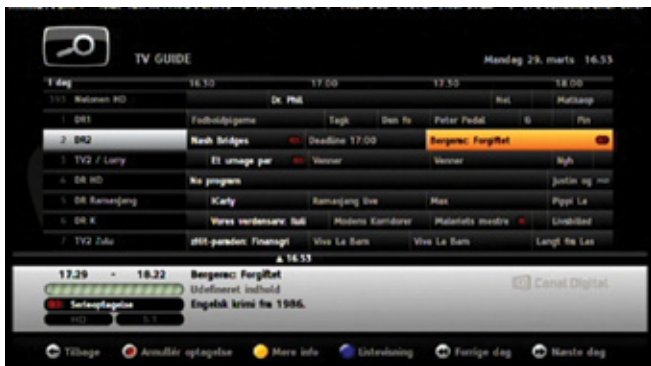

Programmering af optagelser via TV Guide





Du kan let vælge de programmer, du vil optage, når du programmerer optagelserne via den elektroniske programguide. På denne måde slipper du for at programmere alle detaljer som dato, tid o.l.

En opdateret programguide er imidlertid betinget af at tv-selskaberne udsender de nødvendige oplysninger om de programmer, der kommer.

Tryk på  [tv guide] for at gå til den elektroniske programguide.

Naviger til det program, du vil optage, og tryk på  [rec]. Den programmerede optagelse markeres nu med .



Tip: I optagelsesfeltet vises , hvis programmet er enkeltstående, og  hvis det er en serie.

Se næste side, hvis du vil se, hvordan du optager en serie.



Man kan lægge nogle minutter til både før og efter optagelserne med den elektroniske guide som en sikkerhedsmargen. Det anbefales at indstille dette, således at du er sikker på at få hele optagelsen med ved f.eks. en eventuel forsinkelse i forhold til de annoncerede sendetidspunkter (se, hvordan du gør dette, under «Optageindstillinger» på side 67).

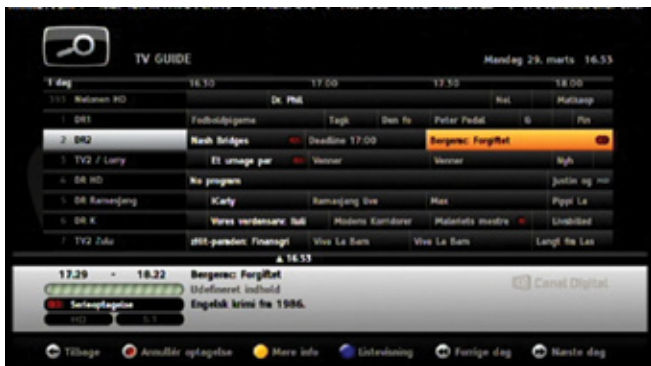

Annullér en optagelse ved at markere den og trykke på  [rec] **Annullér optagelse.**



Serieoptagelse

Optag flere episoder i en serie med to tastetryk.





Tip: I optagelsesfeltet vises , hvis programmet er enkeltstående, og  hvis det er en serie.

Marker det program, du vil optage.

Tryk på  [rec] én gang for at optage en enkelt episode.

Tryk på  [rec] én gang til for at optage flere episoder.

Optagelsesfeltet (som normalt viser « Enkel optagelse») viser « Enkel optagelse» for optagelse af episoder og « Serieoptagelse» for optagelse af serier.

Tryk på  [rec] **Annullér optagelse** for at annullere optagelsen.

Optagekonflikt

Hvis du programmerer for mange optagelser, som overlapper hinanden, vises der en meddelelse om dette.

Du skal så slette et eller flere programmer, som er i konflikt.

Vælg en optagelse, du vil slette, og tryk på OK.

Tryk på OK en gang til på det valgte program, hvis du fortryder sletningen.

Vælg **Annuller markerede programmer**, og tryk på OK, eller vælg **Automatisk annullering**, hvis du vil have, at modtageren skal vælge for dig.

Video On Demand



Vores Video-On-Demand-tjeneste (VOD) Canal Digital GO fungerer som din egen videobutik, hvor du kan leje film.

For at kunne få adgang til GO og se film, skal du have et internetabonnement.

Du kan finde vores filmleverandører på listen over videobutikker.

Sådan kommer du i gang

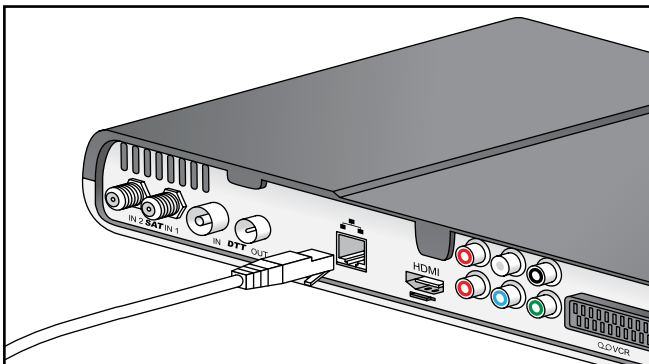

Tilslutning til VOD-tjenesten GO

Tilslut tv-boxen til internettet med Ethernet-kablet. Hvis du har brug for et længere kabel eller ønsker en trådløs løsning, kan du købe dette hos din tv-/computerforhandler.

For at kunne få adgang til GO og se film, skal du have et internetabonnement med en downloadhastighed på minimum 3 Mbit. Vær opmærksom på, at det kan påvirke stabiliteten i VOD-tjenesten, hvis din internetforbindelse benyttes til andet samtidig med VOD.

På canaldigital.dk/go kan du teste, hvilken internethastighed du har i øjeblikket, og læse mere om VOD.

Hvis du ønsker at ændre dit internetabonnement, skal du kontakte din internetudbyder.





Start af VOD

1. Tryk på **[on demand]**.
Eller tryk på **Menu**. Vælg **VOD**, og tryk på OK.
2. Åbningskærbilledet vises.
3. Tryk på OK. Herefter vises listen over tilgængelige videobutikker*.
4. Vælg en videobutik, f.eks. "SF anytime", og tryk på OK.

* Vores filmleverandører.

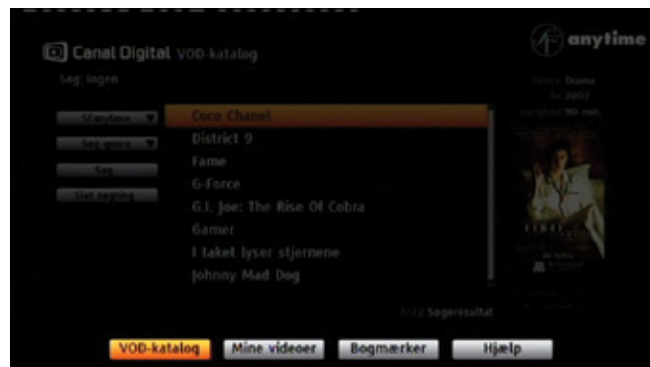
VOD-menuen



Du kan få adgang til menulinjen ved at trykke på  den [blå] knap. Vælg derefter det ønskede menupunkt, og tryk på OK.

Tryk på  den [blå] knap for at lukke menulinjen igen uden at foretage et valg.

VOD indeholder følgende menupunkter:

VOD-katalog

Her får du en oversigt over alle titler, du kan købe adgang til.

Mine videoer

Her får du en oversigt over titler, du har købt adgang til, og hvor længe adgangen varer (24 timer fra købstidspunktet).

Bogmærker

Her får du en oversigt over de titler, du har markeret som interessante og gerne vil huske.

Hjælp

Siden med hjælp giver en hurtig oversigt over de forskellige menupunkter og de knapper, der bruges i VOD.

VOD-katalog



Her får du en oversigt over alle titler, du kan købe adgang til.

Sådan finder du en film

Gennemse filmlisten

Gennemse listen med filmene ved hjælp af navigationspilene på fjernbetjeningen.

Gå fra side til side i listen med **+** og **-**.

Søgning

Søg genre

Søg efter en filmgenre med rullemenuen **Søg genre**. Gennemse listen ved hjælp af piletasterne, og tryk på OK ved den ønskede genre.

Søgevindue

Når du vil søge efter en titel på en bestemt film, en skuespiller e.l., skal du bruge funktionen **Søg**.

Vælg **Søg**, og tryk på OK for at åbne søgevinduet.

Gå fra felt til felt ved hjælp af navigationspilene.

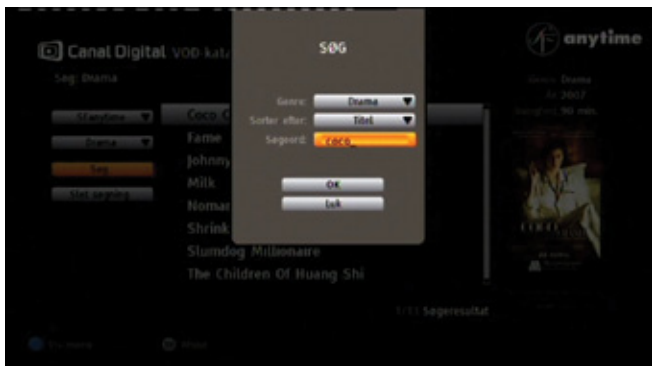

1. **Genre:** Du kan begrænse søgningen og kun søge efter genrer.



Bemærk! Hvis du allerede har valgt en genre med funktionen **Søg genre**, vil den automatisk blive indsat i søgevinduet. Vælg genre "Ingen" for at søge i alle filmene.

2. **Sorter efter:** Ingen, Titel eller tilgængelig fra/indtil Startdato/ Slutdato.

3. **Søgeord:** Indtast et søgeord. Det kan være en del af en filmtitel, en skuespiller e.l.

Brug tasterne 0-9. Bogstavreferencer står under tasterne. Tryk flere gange på et tal for at skifte mellem tallets forskellige bogstaver. Tryk på 0 for mellemrum.

Slet det foregående bogstav med  tasten [rev].

Indsæt et bogstav mellem to andre ved at flytte markøren mellem bogstaverne med navigationspilene.

4. Vælg og tryk på OK for at udføre søgningen, eller vælg Luk for at afbryde.

Slet søgning

Nulstil alle søgninger ved at vælge **Slet søgning** og trykke på OK.

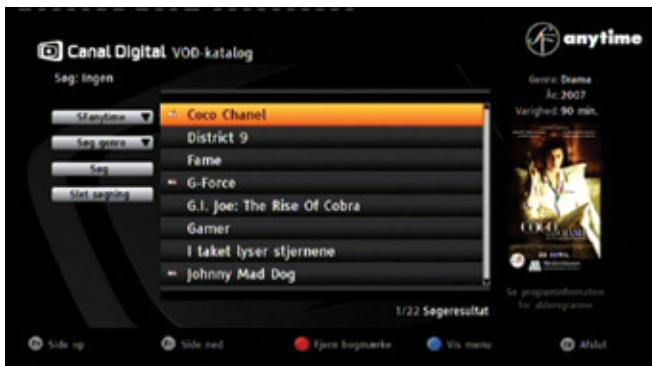

Sådan husker du en film

Hvis du ser en interessant film, men samtidig gerne vil se lidt videre i kataloget, kan du markere filmen ved at trykke på **Tilføj bogmærke** [rød].

Filmen bliver nu markeret med  og lægges ind under **Bogmærker**.

Du kan få adgang til **Bogmærker** via VOD-menuen. Tryk på  den [blå] knap. Vælg derefter **Bogmærker**, og tryk på OK.

Skift videobutik

Du kan skifte videobutik,* når du har åbnet VOD-kataloget.

1. Naviger til rullemenuen for videobutikker,* og tryk på OK.
2. Vælg en videobutik*, og tryk på OK.

Læs mere om en film

Markér den ønskede titel, og tryk på OK.

* Filmleverandør.

Beskrivelse



Du kan læse mere om filmen i beskrivelsen.

Her kan du også finde oplysninger om:

1. Pris
2. Aldersbegrænse
3. Bogmærker
4. Købsknappen er markeret. Tryk OK for at købe filmen. (Læs mere om Køb på næste side.)

Gennemse beskrivelserne (film for film) med ◀ [rev] og ▶ [ff].

Aldersgrænser

Filmene følger aldersgrænserne fra Medierådet for Børn og Unge og er de samme, som man har for dvd'er.

De aldersbegrænsninger, du har valgt for tv-programmerne, gælder også for VOD. Det betyder, at hvis du ønsker at se en film, hvor aldersgrænsen er 18 år, og aldersgrænsen er indstillet til 10 år, så skal du indtaste pin-koden for at kunne se filmen.

Pin-koden er den samme for tv-box (tv-boxlås og tv-kanallås), aldersgrænse og bekræftelse af køb. Vi anbefaler derfor, at voksne, der har ansvaret for børn, ikke udleverer pin-koden til børnene, men køber adgang til film for dem.

Se side 70, hvis du vil ændre en aldersgrænse eller pin-kode.

Køb

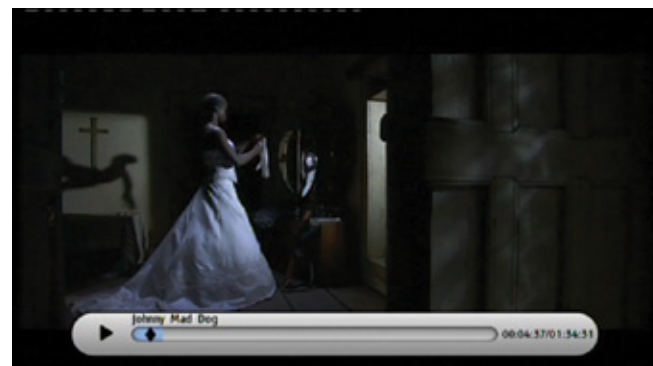
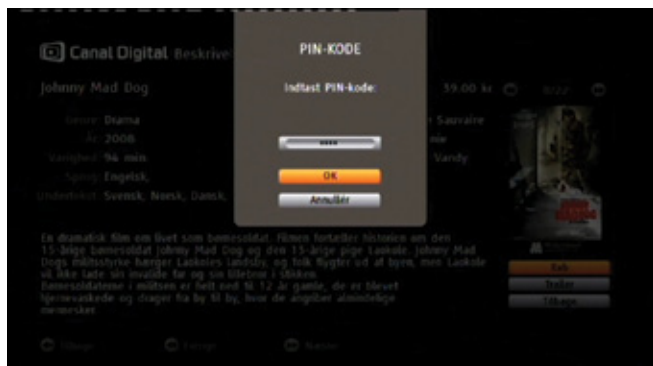

I vinduet **Beskrivelse** kan du købe adgang til film.

1. Markér den titel, du vil købe, og tryk på OK for at se beskrivelsen af filmen.
2. Købsknappen er markeret. Tryk på OK.
3. Bekræft købet. Vælg **Ja**, og tryk på OK.
4. Indtast pin-kode [standardkode 1234], og tryk på OK.

5. Filmen begynder.



I nogle tilfælde skal filmen hente data ned, før den starter. Dette angives på tidslinjen med en buffercirkel.



Bemærk! Hvis bufferlagringen af filmen varer længe, kan det skyldes, at du har for lav internethastighed. VOD-tjenesten kræver en tilgængelig internetforbindelse med en hastighed på 3 Mbit for at kunne vise film.



Går det langsomt, selv om hastigheden er tilstrækkeligt høj?
– Kontrollér, at ikke flere pc'er har internetforbindelse/overfører fra internettet samtidig. Dette reducerer hastigheden.



▶ Når filmen er klar til afspilning, starter den automatisk.



Du kan nu starte, stoppe og sætte filmen på pause, så mange gange du vil i løbet af disse 24 timer.

Tryk på [stop] for at stoppe filmen. Bekræft med Ja, og tryk på OK.

Tryk på OK for at vise eller skjule tidslinjen under afspilningen af filmen. Du kan se, hvor længe filmen har været, og hvor lang filmen er, til højre på tidslinjen.



Se filmen senere

Når du har købt adgang til en film, kan du finde den igen i **Mine videoer**. Du kan se følgende oplysninger i filmbeskrivelsen:

1. Tilgængelig indtil: dato (dd-mm-yyyy) og klokkeslæt.
2. Se video – Se filmen fra begyndelsen.
3. Fortsæt visning – Fortsæt filmen der, hvor den stoppede.

Mine videoer

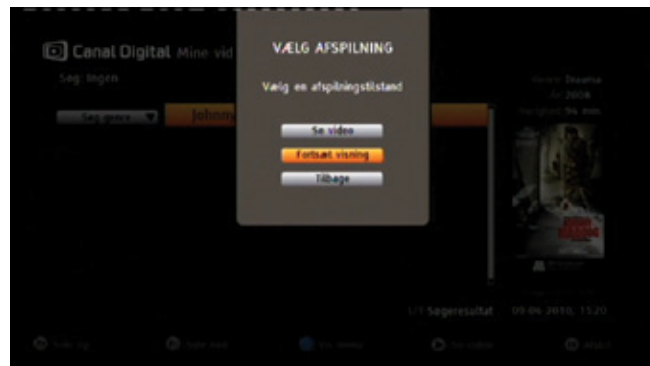
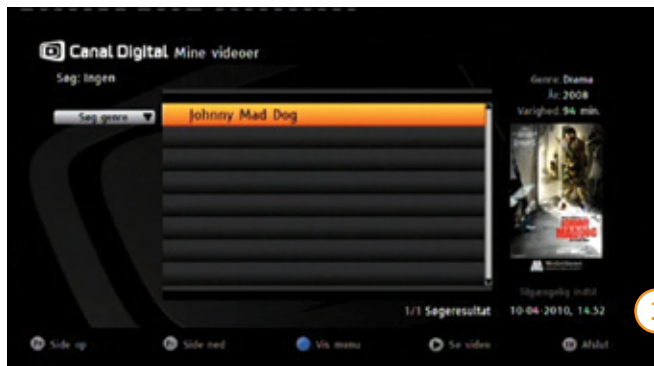

Her får du en oversigt over film, som du har købt adgang til de sidste 24 timer, og som du fortsat kan se.

Hvis listen er lang, kan du gennemse den ved hjælp af tasterne **+** og **-**. Du kan også begrænse listen ved at søge på genre.

1. Markér en titel.

Du kan se, hvor længe adgangen varer, under billedet af coveret til højre.

2. Markér den film, du vil se, og tryk på **▶▶** [play].

Vælg, om filmen skal vises fra begyndelsen [**Se video**] eller derfra, hvor den stoppede sidst [**Fortsæt visning**]. Tryk på OK.

3. Filmen begynder.



I nogle tilfælde skal filmen hente data ned, før den starter. Dette angives på tidslinjen med en buffercirkel.



Bemærk! Hvis bufferlagringen af filmen varer længe, kan det skyldes, at du har for lav internethastighed. VOD-tjenesten kræver en tilgængelig internetforbindelse med en hastighed på 3 Mbit for at kunne vise film.



Går det langsomt, selv om hastigheden er tilstrækkeligt høj? – Kontrollér, at ikke flere pc'er har internetforbindelse/overfører fra internettet samtidig. Dette reducerer hastigheden.



▶ Når filmen er klar til afspilning, starter den automatisk.





Du kan nu starte, stoppe og sætte filmen på pause, så mange gange du vil i løbet af disse 24 timer.

Tryk på  [stop] for at stoppe filmen. Bekræft med **Ja**, og tryk på **OK**.

Tryk på **OK** for at vise eller skjule tidslinjen under afspilningen af filmen. Du kan se, hvor længe filmen har været, og hvor lang filmen er, til højre på tidslinjen.

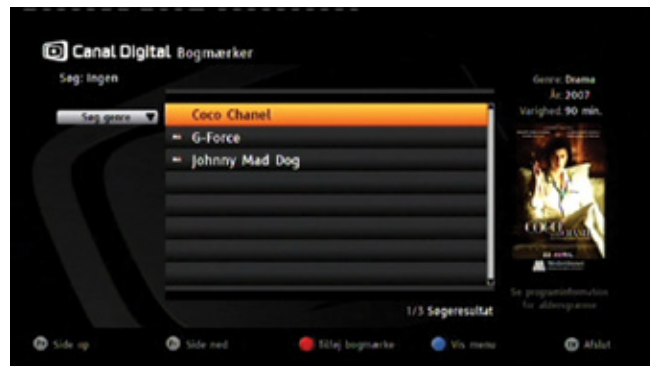
Bogmærker



Du kan få adgang til Bogmærker ved at trykke på  den [blå] knap, så VOD-menuen åbnes. Vælg derefter **Bogmærker**, og tryk på OK.

Hvis du ser en interessant film, men samtidig gerne vil se lidt videre i VOD-kataloget, kan du markere filmen ved at trykke på **Tilføj bogmærke**  [rød].

Filmen bliver nu markeret med  og lægges ind under Bogmærker.

Hvis du vil fjerne en film fra listen, skal du markere den og trykke på **Fjern bogmærke**  [rød]. Dette virker både i VOD-kataloget og i Bogmærker.

Filmen, du har markeret, vises på listen, indtil du afslutter den.

Hjælp



Tryk på  den [blå] knap, så VOD-menuen åbnes. Vælg derefter **Hjælp**, og tryk på OK.

Siden med hjælp giver en hurtig oversigt over de forskellige menupunkter og de knapper, der bruges i VOD.

VOD-menuen består af:

VOD-katalog – Her får du en oversigt over de titler, du kan købe adgang til.

Mine videoer – Her får du en oversigt over de titler, du har købt adgang til, og hvor længe adgangen varer (24 timer fra købstidspunktet).



Bogmærker – Her får du en oversigt over de titler, du har markeret som interessante og gerne vil huske.

Knapper

 [blå] viser menuen. Du åbner og lukker menuen ved at trykke på den [blå] knap. Hvis du vil gå til et andet menupunkt, skal du markere dette punkt og trykke på OK.

 [rød] bruges til at **Tilføje bogmærke** i en titel eller **Fjerne bogmærke** fra en titel. Titler, du tilføjer bogmærker i, placeres i **Bogmærker**.

Med  kan du gennemse VOD-listerne side for side.

Med  [rev] /  [ff] kan du gennemse beskrivelserne film for film.

Med  [back] kan du gå tilbage til det forrige skærmbillede. Bruges til at navigere tilbage i VOD.

 [tv] afslutter VOD og går tilbage til almindelig tv-tilstand.

Funktioner under visning af film



Info

Hvis du trykker på **i** [info]-knappen, mens du ser en film, åbnes et vindue med en kortfattet beskrivelse af filmen.

Under **Indstillinger** kan du ændre sprog for lyd og undertekster. Dette forudsætter, at filmen har flere sprogvælger.

Vælg **Luk**, og tryk på OK for at lukke vinduet.

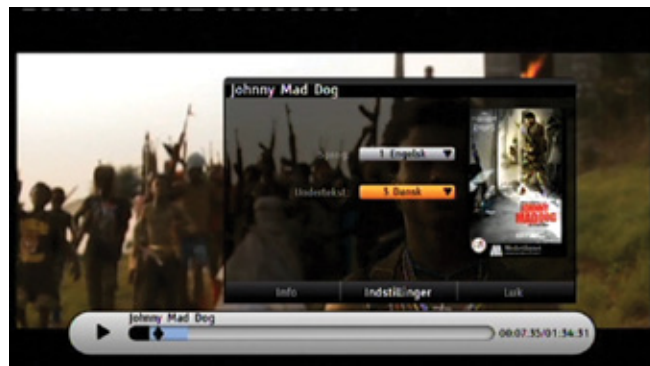

Valg af sprog og undertekster

Du vælger standardsprog og undertekster ved hjælp af tv-boxens sprogindstillinger.

Du kan også ændre sprog for lyd og undertekster direkte, mens du ser en film, ved at trykke på **⚙** [settings]. Dette forudsætter, at filmen har flere sprogvælger.

Indstillinger

8



INDSTILLINGER

Sprogindstillinger

Optageindstillinger

TV-signal og kanalsøgning

Brugerindstillinger

Favoritkanaler

Forældre lås og PIN-kode

Billedindstillinger

Systemoplysninger

Lydindstillinger

Om Conax

Internetindstillinger



Tilbage



Fabriksindstillinger



Søg efter softwareopdateringer

Sprogindstillinger



1. Tryk på **Menu**. Vælg **Indstillinger**, og tryk på OK.
2. Vælg **Sprogindstillinger**, og tryk på OK.
3. Vælg sprog for menu, lyd og tekst med navigationspilene. Dine sprogindstillinger for lyd og tekst, bliver brugt på alle kanaler, som har denne indstilling.

Tryk på den  [grønne] knap, hvis du vil gå tilbage til standardværdierne.

4. Vælg **Gem indstillinger**, og tryk på OK for at bekræfte de nye indstillinger, eller vælg **Annullér** for at gå tilbage uden at gemme ændringerne.

Tryk på TV for at gå tilbage til tv-billedet.



Tip: Du kan også ændre sprog for lyd og undertekst direkte, mens du ser et program, ved at trykke på  [settings]. Dette forudsætter, at kanalen har flere sprogvælger.

TV-signal og kanalsøgning



Satellitindstillinger og kanalsøgning

Opdatér listen over tilgængelige kanaler.

1. Tryk på **Menu**, vælg **Indstillinger**, og tryk på OK.
2. Vælg **TV-signal og kanalsøgning**, og tryk på OK.
3. Vælg **Satellit**, og tryk på OK.
4. Kontroller, at signalet, som modtages fra satellitten, er godt.
Hvis ikke, skal du justere antennen, indtil signalbjælken bliver grøn.
5. Vælg **Start kanalsøgning**, og tryk på OK.

Hvis du vil ændre indstillingene for din installation, skal du vælge **Avanceret kanalsøgning** og trykke på OK.

1. Angiv parametrene for installationstransponderen på Thor.
Standardværdierne anbefales. (Tryk på den  [grønne] knap, hvis du vil genoprette standardindstillingerne).
2. Vælg **Avancerede LNB-indstillinger**, og tryk på OK, hvis du vil ændre disse indstillinger.



Bemærk! Modtageren finder automatisk nye kanaler ved opstart, så kanalsøgning skulle ikke være nødvendig.



3. Rediger de ønskede værdier. Standardværdierne anbefales. (Tryk på den [grønne] knap, hvis du vil genoprette standardindstillingerne).
4. Tryk på **Annullér** eller **Gem indstillinger**.
5. Vælg **Start kanalsøgning**, og tryk på OK.

6. Modtageren søger automatisk efter tilgængelige satellitkanaler.
Vælg **Gem søgeresultater**, og tryk på OK for at gemme kanalerne.

Se side 79, hvis du vil søge efter DTT-kanaler.

Favoritkanaler



Oprettelse og ændring af favoritlister

Med favoritlister kan du oprette din egen liste over foretrukne kanaler.

1. Tryk på **Menu**, vælg **Indstillinger**, og tryk på OK.
2. Vælg **Favoritkanaler**, og tryk på OK.
3. **Rediger favoritliste**: Gennemse listerne med navigationspilene.

I listen **Alle kanaler** finder du alle tv- og radiokanaler, som blev fundet og lagret under installationen af modtageren.

Vælg en liste (fra B til G), som du vil oprette eller ændre.

4. **Sortering af kanaler**: TV-kanaler eller Radiokanaler.





Tip: Du kan have både tv-kanaler og radiokanaler under det samme bogstav.

5. Vælg **Rediger favoritter**, og tryk på OK.

Skærbilledet til oprettelse af favoritliste vises. Kanaler på favoritlisten vises i højre side, mens listen over alle tilgængelige kanaler vises til venstre.

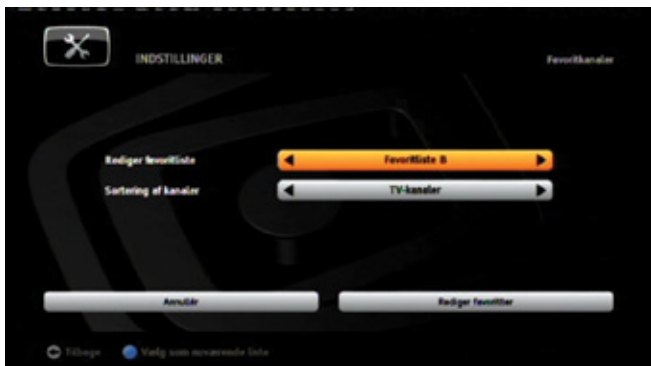
- Du **tilføjer** en kanal på listen ved at markere den og trykke på OK.
- Du **fjerner en kanal** fra listen ved at markere den og trykke på den  [røde] knap.



- Du **flytter en kanal** ved at markere den og trykke på OK. Flyt kanalen til den ønskede position ved hjælp af piletasterne, og tryk på OK.
 - Du **gemmer listen** ved at trykke på den  [grønne] knap.
- Tryk på  [back] for at redigere en anden liste eller tryk på TV.



Tip: I kanallisten kan du let skifte mellem favoritlisterne og hovedlisten ved at trykke på den  [blå] knap. Kanallisten åbnes ved at trykke på OK.



Brug af favoritlister

Når du har oprettet en liste, skal den vælges for at kunne tages i brug.

Gå tilbage til indstillinger for **favoritkanaler**, og find den nye liste ved hjælp af navigationspilene.

Tryk på den  [blå] knap, når listens bogstav er markeret.

Du har nu kun adgang til de kanaler, som er angivet i den gældende favoritliste. Både når du skifter kanal, åbner kanallisten samt i den elektroniske programguide.

Du kan se, hvilken favoritliste der er i brug, i programbanneret, når du skifter kanal eller trykker på  [info].

Billedindstillinger

HD-ready fladskærm

Hvis du har tilsluttet modtageren til en HD-ready fladskærm via HDMI, skal **Videoudgang** være **HD**.

Denne indstilling er aktiveret fra fabrikken, så hvis du har tilsluttet et HD READY-tv, behøver du ikke at udføre nogen ændringer her.

1. Tryk på **Menu**. Vælg **Indstillinger**, og tryk på OK.
2. Vælg **Billedindstillinger**, og tryk på OK.

- **Videoudgang:** Vælg HD.
- **HD-opløsning:** Vælg udgangsopløsning 1080i, 576p eller 720p.
- Hvis opløsningen er sat til 576p, skal du vælge **TV-format:** 4:3 Letterbox, 4:3 Pan & Scan, Auto eller 16:9.
- **HD-farvespektrum:** RGB eller YCbCr (bedre kvalitet).
- **AUX SCART:** Composite eller S-Video (bedre kvalitet).
- **Composite:** Hvis AUX scart er Composite, skal du vælge standard: PAL eller SECAM.

Tryk på den  [grønne] knap, hvis du vil genoprette standard-indstillingerne.



Tip 1: Du kan evt. opnå en bedre billedkvalitet (ved almindelige sender) ved at indstille HDMI-opløsningen til 720p. Prøv dig frem.



Tip 2: Hvis sendingen ikke er i 16:9, kan du skifte mellem billed-formaterne 16:9, 4:3 etc. med  [tv]-knappen på fjernbetjeningen.

Vælg **Gem indstillinger**, og tryk på OK, hvis du vil bekræfte de nye indstillinger.

Vælg **Annullér**, og tryk på OK, hvis du vil gå tilbage uden at gemme indstillingerne.

Tryk på TV for at afslutte menuen.

Billedrørs-tv

Hvis du ikke har tilsluttet modtageren til en HD-ready fladskærm, men til et standard-tv i 16:9- eller 4:3-format, bør du indstille **Videoudgang** til SD.



Når du gør det, udsender HDMI-udgangen på din modtager ikke noget signal, så sørg for, at SCART-kablet er tilsluttet, før du ændrer til SD.

1. Tryk på **Menu**. Vælg **Indstillinger**, og tryk på OK.
2. Vælg **Billedindstillinger**, og tryk på OK.

- **Videoudgang:** Vælg SD.
- **TV-format:** 4:3 Letterbox, 4:3 Pan & Scan, Auto eller 16:9. Vælg det format, der er standard på dit tv.
- **TV SCART:** Composite eller RGB (anbefales).
- **AUX SCART:** Composite eller S-Video (bedre kvalitet).
- **Composite:** Hvis AUX scart er Composite, skal du vælge standard: PAL eller SECAM.

Tryk på den  [grønne] knap, hvis du vil genoprette standard-indstillingerne.



Vælg **Gem indstillinger**, og tryk på OK, hvis du vil bekræfte de nye indstillinger.

Vælg **Annullér**, og tryk på OK, hvis du vil gå tilbage uden at gemme indstillingerne.

Tryk på TV for at afslutte menuen.

Advarsel! Hvis du vælger SD, når du har tilsluttet via HDMI og ikke Scart, mister du tv-billedet. Der vises ikke noget billede, før du tilslutter SCART-kablet og skifter signalindgang på tv'et.

Lydindstillinger



1. Tryk på **Menu**. Vælg **Indstillinger**, og tryk på **OK**.

2. Vælg **Lydindstillinger**, og tryk på **OK**.

- Vælg **Digital lydudgang**: Stereo eller Dolby Digital.

Hvis du vælger **Dolby Digital**, skal du bruge S/PDIF-lydudgangen (se «Tilslutning til en hjemmebiograf-forstærker» side 18).



Bemærk! Ved sending i Dolby Digital vil du kun få lyd via dit hjemmebiografanlæg. Tv'et vil være uden lyd. Hvis sendingen ikke er i Dolby Digital, vil du få lyd fra begge enheder.

- Du kan justere lydniveauet for **Dolby Digital** ved at vælge lydbjælken og trykke på venstre eller højre navigationspil for at mindske eller øge lydstyrken.

Vælg **Gem indstillinger**, og tryk på **OK**, hvis du vil bekræfte de nye indstillinger.

Vælg **Annullér**, og tryk på **OK**, hvis du vil gå tilbage uden at gemme indstillingerne.

Tryk på **TV** for at afslutte menuen.

Optageindstillinger

Her kan du definere en automatisk sikkerhedsmargen for optagelser, som du programmerer via TV Guiden (den elektroniske programguide). (Du kan læse mere om TV Guiden i kapitel 6 på side 39).

1. Tryk på **Menu**. Vælg **Indstillinger**, og tryk på OK.
2. Vælg **Optageindstillinger**, og tryk på OK.
 - **Start optagelse:** Vælg, hvor mange minutter før den angivne programstart modtageren skal starte en optagelse. (Vælg tid i bestemte intervaller, maks. 15 min.).
 - **Afslut optagelse:** Vælg, hvor mange minutter efter programmets afslutning modtageren skal afslutte optagelsen. (Vælg tid i bestemte intervaller, maks. 15 min.).



Det anbefales at indstille dette, således at du er sikker på at få hele optagelsen med ved f.eks. en forsinkelse.

Vælg **Gem indstillinger**, og tryk på OK.

Tryk på **Annullér** for at forlade indstillingerne uden at lagre dem.

Tryk på TV for at afslutte menuskærbilledet.

Tryk på den  [grønne] knap, hvis du vil genoprette standardindstillingerne.



Brugerindstillinger

Her kan du vælge visningstid for infobannerne ved skift mellem kanaler og regulering af lydstyrke.

1. Tryk på **Menu**. Vælg **Indstillinger**, og tryk på OK.
2. Vælg **Brugerindstillinger**, og tryk på OK.
 - **Visning af kanalbanner:** Vælg den ønskede visningstid for informationsbanneret ved skift mellem kanaler.
 - **Visning af lydstyrke:** Vælg den ønskede visningstid for lydstyrkeindikatoren.

Vælg **Gem indstillinger**, og tryk på OK.

Tryk på **Annullér** for at forlade indstillingerne uden at lagre dem.

Tryk på TV for at afslutte menuskærbilledet.

Tryk på den  [grønne] knap, hvis du vil genoprette standardindstillingerne.



Forældrelås og PIN-kode



Modtagerlås

Du kan låse modtageren, låse bestemte kanaler og angive en aldersgrænse for at låse adgangen til individuelle programmer. Hvis du har låst modtageren, skal du taste pinkoden (standard er 1234), hver gang modtageren tændes.

Hvis du har låst individuelle kanaler, skal du taste pinkoden, hver gang du vil have adgang til en låst kanal.

1. Tryk på **Menu**. Vælg **Indstillinger**, og tryk på OK.
2. Vælg **Forældrelås og PIN-kode**, og tryk på OK.
3. Hvis du vil låse modtageren, skal du vælge **Modtagerlås** og indstille denne til **Modtagerlås**.

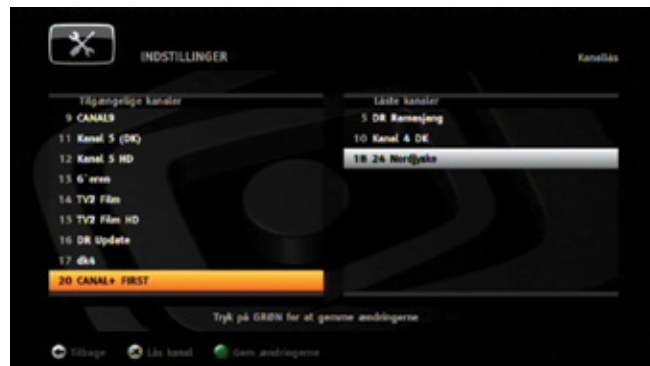

Kanallås

4. Hvis du vil låse adgangen til bestemte kanaler, skal du vælge **Kanallås**. Vælg derefter **Lås kanaler**, og tryk på OK.

Listen over kanaler vises. Vælg de kanaler, der skal låses, og tryk på OK.

Du kan se låste kanaler i listen til højre. Når du har valgt, hvilke kanaler der skal låses, skal du trykke på den  [grønne] knap for at lagre listen.

5. Når du vil deaktivere låsning af kanalerne, skal du indstille **Kanallås** til **Fra**.
6. Vælg **Gem indstillinger**, og tryk på OK, før du går videre.

Indstil aldersgrænse

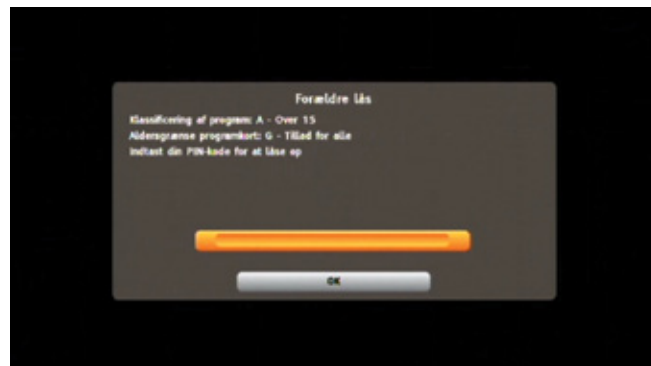

Hvis du vil sætte en aldersgrænse for programmer, skal du vælge **Indstil aldersgrænse**.

➔ Herved aktiveres menuen **Om Conax**. Derfor skal du gemme de andre indstillinger først.

Vælg ny aldersgrænse: Tillad for alle (5 år), 10 år, 15 år, 18 år/ Erotik. Når du sætter en grænse, spærres alle programmer med en højere aldersgrænse.

! Bemærk! Aldersbegrænsning virker kun på Canal+-kanaler.

Indtast PIN-kode for at ændre aldersgrænsen.

Vælg **Gem indstillinger**, og tryk på OK.

Tryk på **Annullér** for at forlade indstillingerne uden at lagre ændringerne.

Tryk på TV for at afslutte menuskærbilledet.

Hvis du vil se et program med en højere aldersgrænse end den, du har sat, skal du indtaste pin-koden for at låse programmet op.

➔ Husk også at ændre pin-koden! Hvis ikke, gælder modtagerens standardpinkode 1234. (Du kan se, hvordan du ændrer koden, i næste afsnit).

Skift PIN-kode



1. Tryk på **Menu**. Vælg **Indstillinger**, og tryk på OK.
2. Vælg **Forældrelås og PIN-kode**, og tryk på OK.
3. Vælg **Skift PIN-kode**, og tryk på OK.
4. Indtast den gældende pin-kode. Modtageren leveres med standard-pin-koden 1234.
5. Indtast den nye pin-kode.
6. Gentag den nye kode for at bekræfte ændringen.
7. Vælg **Gem ny PIN-kode**, og tryk på OK.



Tryk på  [back], eller vælg **Annullér** for at annullere handlingen uden at gemme nogen ændringer.



Bemærk! Du kan ikke bruge koden 0000.



Standardkode: Modtageren er udstyret med en kode, der som standard er indstillet til 1234.

Hvis du har glemt din kode, kan abonnementsindehaver kontakte kundeservice for at få nulstillet koden.

Systemoplysninger



Oplysninger om modtager og harddisk

1. Tryk på **Menu**, vælg **Indstillinger**, og tryk på OK.
2. Vælg **Systemoplysninger**, og tryk på OK.

Der vises tekniske oplysninger om modtageren og harddisken på skærmen.



Her kan du kontrollere, hvor meget optagelseskapacitet der er tilbage på harddisken (**Anslået rest. tid**).

Tryk på TV for at afslutte menukæmrbilledet.

Abonnementstatus



1. Tryk på **Menu**, vælg **Indstillinger**, og tryk på **OK**.
2. Vælg **Om Conax**, og tryk på **OK**.



3. Vælg **Abonnementstatus**, og tryk på **OK**.
- Brug venstre og højre navigationspile til at gennemse oplysningerne om dit abonnement.
- Tryk på **TV** for at afslutte menuskærbilledet.

Aldersgrænse

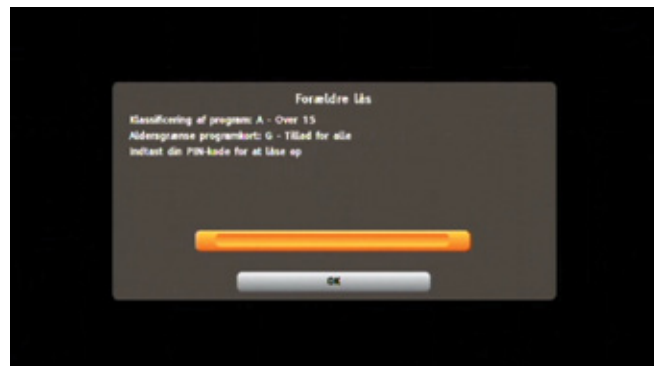

1. Tryk på **Menu**, vælg **Indstillinger**, og tryk på **OK**.

2. Vælg **Om Conax**, og tryk på **OK**.

Hvis du vil sætte en aldersgrænse for programmer, skal du vælge **Aldersgrænse**.

Vælg ny aldersgrænse: Tillad for alle (5 år), 10 år, 15 år, 18 år/ Erotik. Når du sætter en grænse, spærres alle programmer med en højere aldersgrænse.



Bemærk! Aldersbegrænsning virker kun på Canal+-kanaler.

Indtast PIN-kode for at ændre aldersgrænsen.

Vælg **Gem indstillinger**, og tryk på **OK**.

Tryk på **Annullér** for at forlade indstillingerne uden at gemme ændringerne.

Tryk på **TV** for at afslutte menuskærbilledet.

Hvis du vil se et program med en højere aldersgrænse end den, du har sat, skal du indtaste pin-koden for at låse programmet op.



Husk også at ændre pinkoden! Hvis ikke, gælder modtagerens standardpinkode 1234. (Du kan se, hvordan du ændrer koden, i næste afsnit).

Skift PIN-kode



1. Tryk på **Menu**. Vælg **Indstillinger**, og tryk på OK.
2. Vælg **Om Conax**, og tryk på OK.
3. Vælg **Skift PIN-kode**, og tryk på OK.
4. Indtast den gældende pin-kode. Modtageren leveres med standard-pin-koden 1234.
5. Indtast den nye pin-kode.
6. Gentag den nye kode for at bekræfte ændringen.
7. Vælg **Gem ny PIN-kode**, og tryk på OK.



Tryk på  [back], eller vælg **Annullér** for at annullere handlingen uden at lagre nogen ændringer.



Bemærk! Du kan ikke bruge koden 0000.



Standardkode: Modtageren er udstyret med en kode, der som standard er indstillet til 1234.

Hvis du har glemt din kode, kan abonnementsindehaver kontakte kundeservice for at få nulstillet koden.

Internetindstillinger

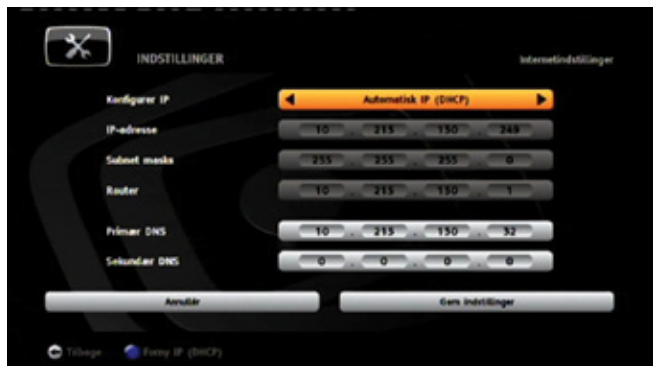

Internetindstillingerne er automatiske værdier, som du ikke behøver at ændre.

Hvis du alligevel vælger at ændre værdierne, kan du genoprette indstillingerne ved at vælge **Automatisk IP (DHCP)** og trykke på  [blå] **Forny IP (DHCP)**.

Hvis der står 0 i alle felter, betyder det, at du ikke har adgang til internettet.

Tryk på  [blå] **Forny IP (DHCP)**.

Hvis der ikke vises nye værdier, skal du kontrollere en eller flere af følgende ting:

1. Har du tilsluttet Ethernet-kablet? (Se side 17).

2. Har du adgang til internettet fra din pc?

Hvis du har det, skal du kontrollere tilslutningen til tv-boxen en gang til. Hvis ikke, skal du se punkt 3.

3. Kontrollér, at udstyret, du bruger til at oprette forbindelse til internettet (router/modem e.l.), har internetforbindelse.

Husk, at du skal bruge et internetabonnement med en minimumshastighed på 3 Mbit for at få adgang til VOD.

Fabriksindstillinger

Følgende handlinger gendanner modtagerens standardindstillinger fra fabrikken:

1. Tryk på **Menu**. Vælg **Indstillinger**, og tryk på OK.
2. Tryk på den **●** [røde] knap for at vælge **Fabriksindstillinger**.

Tryk på **←** [back] på fjernbetjeningen for at annullere handlingen, eller tryk på TV for at gå ud af menuen.

3. Hvis du vil fortsætte, skal du indtaste modtagerens pin-kode og bekræfte med OK.

Alle kanaler og indstillinger slettes, og du skal installere modtageren igen. Se «Første installation» side 19.



Dette vil ikke påvirke optagelserne på harddisken.

Søg efter softwareopdateringer

Modtagerens software opdateres via satellit.



Der sendes oplysninger til modtageren om eventuelle opdateringer, når den tændes, og det anbefales derfor at sætte den i standbytilstand, når den ikke er i brug.

Når der er en ny, tilgængelig version af softwaren, foreslår modtageren automatisk en opdatering.

Der vises et velkomstbillede. Herefter vises skærbilledet til opdatering af softwaren.

Vælg **Nu**, tryk på OK for at acceptere og starte opdateringen (anbefales).

Herefter går der nogle få minutter, hvor modtageren ikke er tilgængelig. Fjernsynsskærmen vil i dette tidsrum være sort, og displayet på frontpanelet viser en trinvis optælling 00 --, 01 --, 02 --, 03 --, 04 --, der angiver, at en opdatering er i gang.

Du kan udskyde opdateringsprocessen ved at vælge **Ved næste opstart** eller **Nej**. Du vil blive mindet om opdateringen, næste gang du tænder modtageren.

Når processen er udført, tændes modtageren automatisk.

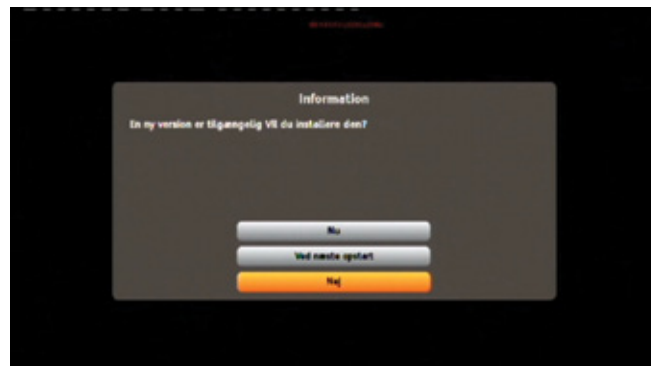

Hvis der opstår et problem under opdateringen, stopper modtageren, og der vises en fejlmeddelelse på frontpanelet af modtageren. Tryk på en vilkårlig tast for at afbryde opdateringsprocessen og sætte modtageren tilbage til normal brug.

Der findes en liste over fejlmeddelelser under «Fejlfinding» på side 88.

For manuel softwaresøgning:

1. Tryk **Menu**. Vælg **Indstillinger** og tryk OK
2. Tryk  [grøn] knap for **Softwareopdatering**.

DTT (Digital Terrestrial Television) – digital jordbaseret tv

9

Du kan tilslutte HD PVR 101-ST-modtageren til det digitale jordbaserede net med antennekablet til din DTT-antenne.

DTT – digital jordbaseret tv

Du kan tilslutte HD PVR 101-ST-modtageren til det digitale jordbaserede net med antennekablet til din DTT-antenne. (Kabel medfølger ikke).

For at være sikker på at du kan modtage DTT-kanaler, skal du kontrollere følgende:

- at du bruger en antenne, som er fremstillet til at modtage VHF-kanaler (6 til 11) og UHF-kanaler (21 til 69).
- at din geografiske placering dækkes af DTT, og at du bruger en kompatibel antenne.

Du skal evt. opgradere antennen for at kunne modtage DTT-signaler.

Kontakt din lokale radio-/tv-forhandler eller operatøren af den jordbaserede forbindelse for at få oplysninger om DTT-dækningen, og hvilken antenne du skal bruge.

Om DTT-kanaler

DTT kan i øjeblikket kun bruges til de åbne kanaler i jordbaserede forbindelser, og du behøver ikke et programkort for at se disse kanaler.

DTT-kanalerne ligger bagest i kanallisten (fra 501) og påvirker ikke kanallisten for satellit-tv.



Bemærk! Når du bruger DTT, kan du ikke hente andre danske kanaler ind, end dem du allerede har fra Canal Digital (pr. marts 2010).

Tilslutning til DTT

Tilslut kablet fra din DTT-antenne til DTT IN-stikket. (Kabel medfølger ikke).

Derefter skal du tilslutte strømforsyningen fra 12 V-stikket på modtageren til en stikkontakt.

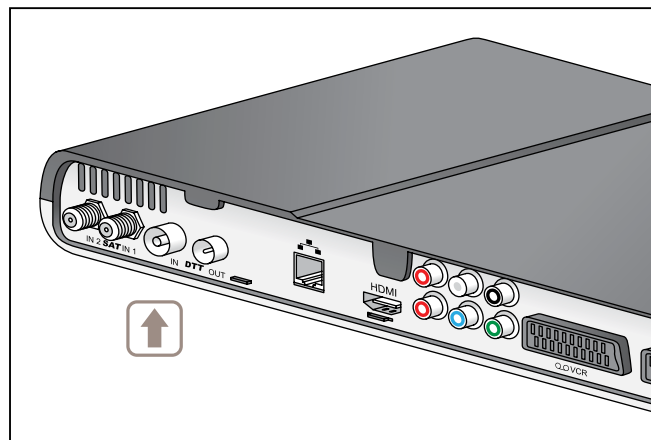

Tip: 12 volt kabel med cigarettænderstik kan købes hos de fleste forhandlere. (Valgfrit).



Første installation af DTT-kanaler

(Under første kanalsøgning)

Forudsætter, at du har tilsluttet en DTT-antenne.

Når du vil installere DTT-kanaler, skal du vælge **Installer DTT-kanaler** og trykke på OK. Du kan også vælge **Fuldfør installation** for at afslutte installationen uden at søge efter DTT-kanaler.

Vælg **Start kanalsøgning** og tryk OK. Modtageren søger automatisk efter de tilgængelige DTT-kanaler.

Vælg **Gem søgeresultater**, og tryk på OK for at gemme kanalerne.

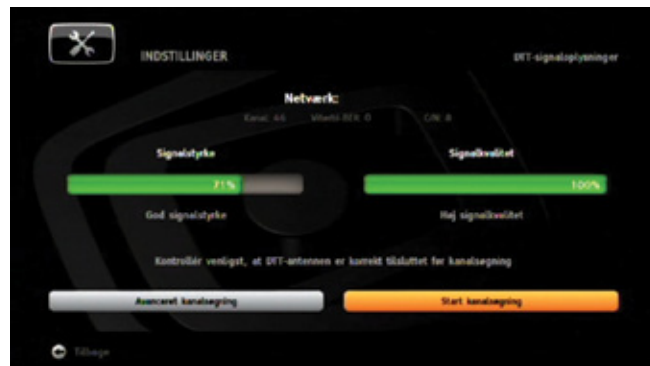

Hvis der ikke bliver fundet nogen kanaler, skal du vælge **Avanceret kanalsøgning**. Kontroller, at DTT-antennen er tilsluttet, og juster antennen på skærbilledet **DTT-signaloplysninger**, indtil niveau- og kvalitetssignalerne viser et godt signal. Når antennen er justeret, skal du trykke på **Start kanalsøgning** for at starte søgningen på ny.

Se oplysningerne om **Avanceret kanalsøgning** på næste side.

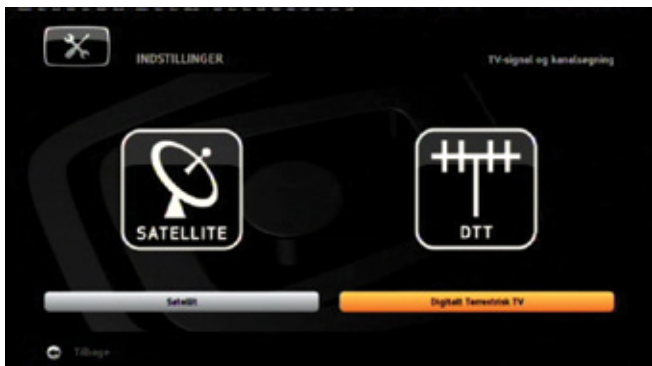

DTT-kanalsøgning

Installer DTT-kanaler, eller opdater listen over tilgængelige kanaler (automatisk eller manuelt).

1. Tryk på **Menu**, vælg **Indstillinger**, og tryk på OK.
2. Vælg **TV-signal og kanalsøgning**, og tryk på OK.
3. Vælg **Digitalt Terrestrisk TV**, og tryk på OK.
4. Vælg **Start kanalsøgning** for at aktivere automatisk søgning, og tryk på OK.

Manuel kanalsøgning:

1. Vælg **Avanceret kanalsøgning**, og tryk på OK.
2. Indtast det ønskede DTT-kanalnummer og/eller -frekvens.
3. Vælg **Start kanalsøgning**, og tryk på OK.



DTT-signalstatus

Kontrollér kvaliteten af signalmodtagelsen for din kabelforbindelse og din DTT-antenne.

1. Tryk på **Menu**, vælg **Indstillinger**, og tryk på OK.
2. Vælg **TV-signal og kanalsøgning**, og tryk på OK.
3. Vælg **Digitalt Terrestrisk TV**, og tryk på OK.
På skærbilledet **DTT-signaloplysninger** kan du se oplysninger om den kanal, der sidst er set.
4. Vælg **Avanceret kanalsøgning**.

5. Indtast den ønskede DTT-kanal i feltet for **Kanal**, eller vælg **Frekvens**.
6. Vælg **Gem indstillinger**, og tryk på OK for at se signalniveauet for denne kanal.* Hvis signalet er for svagt, skal du justere antennen, indtil du opnår en tilfredsstillende kvalitet (høj).

Tryk på TV for at afslutte menu-skærbilledet.

* Kontakt din lokale radio-/tv-forhandler eller operatøren af den jordbaserede forbindelse for at få oplysninger om, hvilken kanalliste der gælder i dit område.

Tekniske oplysninger

10

Tekniske data

Dobbelt satellittilslutning (to indgange)

Satellit RF-indgang

Indgangsfrekvensområde: 950-2150 MHz
RF-indgangsniveau: -25 - -65 dBm
RF-impedans: 75 Ohm usymmetrisk
LNB-strøm: 13/18 V, 350 mA maks.
Overbelastningsbeskyttelse
22 kHz LNB-styring og DiSEqC1.1-styring

Jordbaseret tilslutning

Jordbaseret RF-indgang

Indgangsfrekvensområde:
UHF 470-862 MHz (8 MHz BW)
VHF 174-222 MHz (7/8 MHz BW)
COFDM-båndbredde: 7 MHz og 8 MHz
RF-indgangsniveau: -90 - -20 dBm
RF-impedans: 75 Ohm
Sløjfe gennem udgangsfrekvensområde: Område 47-862 MHz

Ethernet 10/100BT

Fuldt integreret IEEE 802.3/802.3u
10/100 base T-fysisk lag
Autonegotiation 10/100, fuld/halv duplex

Harddiskdrev

Kapacitet: 250 GB (ca. 120 timer SD eller ca. 40 timer HD)

Videodekoder

MPEG-2 SD og HD
Standard MPEG-2 MP@HL for 50 Hz
MPEG-4 SD og HD
MPEG-4 AVC HP@L3 (SD)
MPEG-4 AVC HP@L4 (HD) for 50 Hz

Lyddekoder

MPEG-1 lag I og II (Musicam Audio)
MPEG-2 lag II
Tilstand: Mono, stereo, fælles stereo
Samplingshastigheder: 32, 44,1 eller 48 kHz
Dolby Digital
Tilstand: gennemløb, transkodning AC3 og nedmikning

Opløsning/format

HD: 1280x720 @ 50 Hz progressiv eller 1920 x 1080 @ 50 Hz interlaced
Ikke-skaleret (originalt format) eller skaleret (HD > SD)
SD: 720 x 576
Skalering: SD > HD
Højde-bredde-forhold: 4:3 og 16:9
Konvertering: Pan & Scan, Letterbox, beskåret, normalt, stort, zoom, 14:9, zoom, 16:9, AFD

SD-indgang/udgang

TV-scart: RGB ud, CVBS (PAL/SECAM), lyd H/V, hurtig slukning, langsom slukning
AUX-scart: Y/C, CVBS (PAL/SECAM), lyd H/V, hurtig slukning, langsom slukning, RGB ind

HD-udgang

YPbPr: Analog video (og RGB er ikke tilgængelig via TV-scart)

HDMI: HDMI 1.1 med HDCP 1.1

Brug oplysningerne om (E)EDID HDMI, som returneres i displayet

Lyd: 2-kanals PCM med MPEG1-lag II, oprindeligt modtaget bitstrøm ved AC3

Lydudgang

Hi-Fi-lydudgang

Mono/stereo ved MPEG1 lag II

To kanaler nedmikset ved AC3

Elektrisk S/PDIF

Tokanals-PCM ved MPEG1-lag II

Originalt modtaget bitstrøm ved AC3

Data-port (deaktiveret)

1 x USB 2.0, høj hastighed 500 mA hoved

1 x Ethernet

Programkortlæser

1 x ISO/IEC 7816, niveau 1/2/3/

Frontpanel

Display med 4 cifre og 7 segmenter

1 2-farvet lysdiode

3 knapper: (P+, P-, til/fra (standby)

1 programkortlæser

1 deaktiveret stik (USB)

Bagpanel

2 x IEC 169-24, hun: SAT ind

1 x IEC 169-2, hun: DTT ind

1 x IEC 169-2 han: DTT ud

1 x RJ45: Ethernet

2 x SCART: TV, AUX

3 x RCA: YPbPr

2 x RCA: Stereo H/V

1 x RCA: S/PDIF

1 x HDMI

Strømforsyning

Netforsyningsspænding: 220-240 V -50 Hz

Ekstern strømadapter

Strømforbrug (inklusive LNB-styring i SAT)

Maks. strømforbrug: 35 W

Standbytilstand: < 8,5 W

Modtagerens fysiske specifikationer

Dimensioner (L x D x H): 410 x 220 x 44 mm

Driftstemperatur: 0 til +40 °C

Opbevaringstemperatur: -25 til +65 °C

Tilbehør

Fjernbetjening

2 x 3 V-litiumknapbatterier

Ekstern strømadapter

HDMI-kabel (1,2 meter)

Ethernet-kabel (5 meter)

Brugervejledning

Fejlfinding

Brug af modtageren

Fjernbetjeningen har ingen effekt på modtageren.

- Kontrollér, at du benytter den rigtige fjernbetjening. Den er mærket Canal Digital.
- Ret fjernbetjeningen mod modtageren. Husk, at der skal være fri passage.
- Kontroller, at batterierne er sat korrekt i. Udskift evt. batterierne. (Se «Isætning af batterier» side 7).

Modtagerens display viser ---: --

- Tryk på TÆND/SLUK-knappen for tænde for modtageren.

Der vises sort skærm eller en fejlmeddelelse.

- Foretag en kanalsøgning (se «TV-signal og kanalsøgning» side 60).

Billedet bevæger sig ikke, eller der er problemer med modtagelsen.

- Kontrollér alle tilslutninger (se «Tilslutninger» side 13).
- Foretag en kanalsøgning (se «TV-signal og kanalsøgning» side 60).

Modtageren kan ikke finde nogen kanaler.

- Foretag en kanalsøgning (se «TV-signal og kanalsøgning» side 60).
- Kontrollér, at du er i et modtagerområde.
- Juster antennen igen (se «TV-signal og kanalsøgning» side 60).
- Hvis du har søgt efter DTT-kanaler (digital jordbaseret tv), skal modtageren være tilsluttet en DTT-antenne (se DTT side 79).

Ingen lyd i HJEMMEBIOGRAF-tilstand på visse kanaler.

- Kontrollér, at du har tilsluttet forstærkeren til hjemmebiografen ved hjælp af S/PDIF-lydudgangen (se «Tilslutning til en hjemmebiograf-forstærker» side 18).
- Hvis du ikke har tilsluttet forstærkeren til hjemmebiografen, skal du indstille den digitale lydudgang til STEREO (se «Lyd-indstillinger» side 66).

Vises andre fejlmeddelelser, skal du se www.canaldigital.dk eller kontakte din installatør.

Opdatering af softwaren

Når der vises en fejlmeddelelse på frontpanelet, skal du trykke på OK.

Er00

- Modtageren er opdateret. En ny opdatering er derfor ikke nødvendig.

Er09

- Opdateringen låses. Start forfra ved at trække elledningen ud og sætte den i igen. Opdateringen starter på ny. Hvis fejlen gentager sig, er der en fejl på signalet (det er for dårligt e.l.).

Er02, Er05, Er10, Er11

- Signalkvaliteten er for dårlig til, at softwaren kan opdateres. Tryk på OK. Kontrollér signalstyrken og -kvaliteten (se «TV-signal og kanalsøgning» side 60). Hvis signalet er godt, kan du prøve at opdatere igen (se «Søg efter softwareopdateringer» side 88).



Bemærk! Der skal være signal på begge SAT-indgange.

Vises andre fejlmeddelelser, skal du se www.canaldigital.dk eller kontakte din installatør.

Interferens

- Fjernbetjeningssignalet kan forstyrres af tv'et. Flyt modtageren længere ind på tv-hylden, eller placér den længere væk fra tv'et.
- Hvis billederne fryser, eller hvis der er hakker i billederne, kan det skyldes et trådløst WLAN, som er placeret for nær modtageren.

Fejlmeddelelser i VOD

Kortfejl

Kontrollér, at programkortet er sat korrekt i med chippen opad og ind. Kortet skal være aktiveret til VOD og mærket Canal Digital. Start tv-boxen på ny.

(* Hvis du har et gammelt programkort, eller du har bedt om spærring af VOD, kan du ikke få adgang).

Netværkskablet er ikke tilsluttet

Kontrollér tilslutningen. Kontrollér, at netværkskablet er tilsluttet tv-boxen og internetmodemmet/netværksadgangspunktet. Kontrollér, at der er forbindelse til internettet. Start tv-boxen på ny. Kontakt evt. din internetudbyder.

Tjenesten er ikke tilgængelig

Kontrollér, at der er forbindelse til internettet. Kontrollér, at tv-boxen har en IP-adresse (se internetindstillinger på side 76). Forny DHCP. Start tv-boxen på ny. Kontakt evt. din internetudbyder.

Filmen afspilles ikke



Hvis bufferlagringen af filmen varer længe (buffercirklen kører, uden at filmen starter), kan det skyldes, at internethastigheden er for lav. VOD-tjenesten kræver en hastighed på 3 Mbit for at kunne vise film.

Går det langsomt, selv om hastigheden er tilstrækkeligt høj? Hvis pc'en har internetforbindelse/overfører fra internettet samtidig, reducerer det VOD-tjenestens hastighed. – Hastigheden kan også variere med netværkstrafikken generelt.

På canaldigital.dk kan du teste, hvilken internethastighed du har i øjeblikket, og læse mere om VOD og internettet.

Hvis du ønsker at ændre dit internetabonnement, skal du kontakte din internetudbyder.

Reference



- Miljømæssige anbefalinger
- Ansvarsfraskrivelse ved salg af HD PVR TV-BOX
- Ordliste

Miljømæssige anbefalinger

Varetagelse af miljøet har høj prioritet for Canal Digital og Sagem Communications, som er producent af denne modtager. Producenten ønsker at anvende systemer, som er i overensstemmelse med miljøet, og har derfor besluttet at integrere en miljømæssig ydelse i produkternes livscyklus, fra fremstilling til ibrugtagning, brug og bortskaffelse.

Betydning af symboler på produktet eller emballagen



WEEE: Produktet vil blive indsamlet særskilt og ikke må bortskaffes som almindeligt usorteret husholdningsaffald. (Du kan finde flere oplysninger på næste side).



Genbrug: Emballagen kan genbruges og ikke må bortskaffes sammen med husholdningsaffald.



Plastemballage til genbrug: Plastdele kan genbruges og må ikke bortskaffes sammen med husholdningsaffald.

Genbrug og bortskaffelse af produktet

For at muliggøre genbrug skal de sorteringsbestemmelser, der er fastlagt lokalt til denne type affald, overholdes.

Hvis produktet indeholder batterier, skal de bortskaffes ved de relevante indsamlingspunkter.

Europæiske bestemmelser kræver, at produkter inden for elektrisk og elektronisk udstyr skal bortskaffes () efter følgende inddeling:

- På salgsstedet, hvis der købes tilsvarende udstyr.
- På de indsamlingssteder, hvortil du har adgang lokalt (indleveringssted, særskilt indsamling osv.).

På denne måde kan du deltage i genbrug og opgradering af affald i form af elektrisk og elektronisk udstyr, hvilket kan have en indvirkning på miljøet og folkesundheden.

Europæisk direktiv vedrørende affald i form af elektrisk og elektronisk udstyr (WEEE)

Når det gælder en bæredygtig udvikling, tilrådes det kraftigt, at der sker en reduktion af affaldsmængden i form af genanvendelse, genbrug, kompostering og genanvendelse af energi.

For at kunne overholde dette direktiv, som gælder for EEE-udstyr, der er solgt efter den 13/08/2005, er det muligt at tilbagelevere modtageren uden beregning, så den kan blive genbrugt af distributøren af EEE-udstyret inden for grænserne af den mængde udstyr og typerne af udstyr, der kan udvindes af det. Disse produkter, som indeholder stoffer, der kan være farlige for menneskers helbred og miljøet, genbruges.

Direktiv vedrørende begrænsning i brug af visse farlige stoffer i elektronisk udstyr (RoHS)

Modtageren og de medfølgende batterier overholder direktivet i relation til RoHS. Farlige materialer såsom bly, kviksølv eller kadmium bruges ikke. Dette forhindrer miljømæssige farer og eventuelle risici for helbredet af det personale, som arbejder på genbrugsstederne. Det er nemt at fjerne batterierne i fjernbetjeningen.

Bemærk! Når batterierne i fjernbetjeningen er opbrugte, skal de bortskaffes på et indsamlingssted og ikke sammen med husholdningsaffald.

Modtagerens forbrug af strøm

For at reducere slitage på og strømforbruget fra din modtager anbefales det, at du sætter modtageren i standbytilstand, når den ikke er i brug.

Træk stikket ud af stikkontakten, hvis du ikke skal bruge modtageren i en længere periode.

Ansvarsfraskrivelse ved salg af HD PVR

Rettigheder til indhold

Kunden har kun adgang til at lagre indhold/data på harddisken (Hard Disk Drive – HDD) i overensstemmelse med det, som fremgår af aftalen eller lovgivningen. Kunden kan kun lagre indhold/data på harddisken til privat brug uden vederlag. Enhver anden udnyttelse, mangfoldiggørelse, offentlig fremvisning eller brug af indhold/data lagret på harddisken offentligt eller kommercielt mod vederlag eller lignende er forbudt.

Harddisken eller lagret indhold/data på harddisken må ikke benyttes i strid med rettighedshaverens interesser.

Kunden må ikke tage digitale kopier eller sikkerhedskopier af indhold, som er lagret på harddisken. Canal Digital har heller ikke mulighed for at tage sikkerhedskopier af indhold/data, som er lagret på kundens harddisk.

Canal Digital har ikke mulighed for at få indsigt i/kontrollere indhold, som kunden har lagret på harddisken.

Ansvarsfraskrivelse

Kunden er selv ansvarlig for korrekt installation af harddisken. Enhver lagring af indhold/data på harddisken sker på kundens ansvar og risiko. Canal Digital fraskriver sig ethvert ansvar for fejl/skader, som måtte opstå på harddisken, f.eks. tab af lagret indhold/data.

Ordliste

720p/1080i: Se HDTV.

Billedformatet 16:9 (Widescreen): Billedformat på et tv med Widescreen. Formater er tilnærmet formatet, som bruges i filmindustrien.

Billedformatet 4:3: Billedformatet på et traditionelt tv.

Båndbredde: (Bandwidth) – Det frekvensområde, som et signal skal bruge. En analog enhed, som måles i hertz, kilohertz eller megahertz. Både analoge og digitale signaler, som sendes over en hvilken som helst forbindelse, vil optage en vis båndbredde.

Composite: Composite video, FBAS eller CVBS (Composite Video Blanking Sync) – Benyttes til overførsel af analoge billeder. Giver et dårligere billede end RGB og S-video. Kan ikke bruges til HD.

Digitalt tv: Digitale kanaler optager mindre plads end analoge, hvilket gør det muligt at sende flere kanaler på samme båndbredde, som en analog kanal kræver.

Dolby Digital: Et digitalt lydsystem med flere kanaler til biografer, hjemmebiografudstyr og musikanlæg.

DTH: (Direct To Home) – Fjernsyn via satellit direkte til boligen.

DTT: (Digital Terrestrial Television) – Digitalt jordbaseret tv bestående af fjernsynssendere på jorden, som sender digitalt tv, der kan modtages med en almindelig tv-antenne, der er tilsluttet til en modtager.

DVI: (Digital Visual Interface) – Et kabel til overførsel af billed-signaler.

Frekvens: Angiver antallet af svingninger pr. sekund og måles i Hz (hertz). Et almindelig tv opdaterer billedet 50 gange i sekundet (50 Hz). Et tv med 100 Hz opdaterer billedet 100 gange pr. sekund, så billedet flimrer mindre og er mere behageligt at se på.

HDCP: (High-Bandwidth Digital Content Protection) En digital piratkopi-beskyttelse, som krypterer HD-signalerne.

HD-kompatibel: Tv'et har en indgang, som understøtter HDTV-signalet, men som pga. lav opløsning eller manglende digital indgang ikke kan gives mærket HD READY. Tv'et kan vise HDTV med begrænset opløsning.

HDMI: (High Definition Multimedia Interface) – Et stik til digital overførsel af lyd og billede.

HD-ready: Tv'et kan vise tv-billeder i højdefinition, HDTV.

HDTV: (High Definition Television) – Tv-teknologi med højnet billedkvalitet i kraft af et flimmerfrit og mere detaljeret billede. Bredformat (16:9) er også en vigtig komponent i denne teknologi. HDTV tillader brug af en større skærm og giver et skarpere billede med flere detaljer.

720p: (1280 x 720 pixel, progressiv). Egner sig bedst til billeder med mange bevægelser, f.eks. sportsudsendelser.

1080i: 1920 x 1080 pixel, interlaced (sammenflettede). Giver en detaljerig opløsning og skaber bedre og roligere billeder.

Hi-Fi: (High Fidelity) – Garanterer god kvalitet med høj pålidelighed i lydindspilninger og -gengivelser.

Hjemmebiograf: (Surroundsystem) – Består normalt af fem (eller flere) små højttalere plus en subwoofer.

Interlaced: Sammenflettet. – Billedlinjerne flettes sammen og skaber det indtryk, at billedfrekvensen er dobbelt så høj.

Jordbaseret: Se DTT.

Kabel-tv: Tv-signaler sendt gennem et kabel i jorden.

Koaksialkabel: Overførselskabel med høj kapacitet, som bl.a. benyttes i kabel-tv-nettet.

Letterbox: Til tv i 4:3-format. Viser hele tv-billedet og giver sorte bånd foroven og forneden ved billeder i bredformat.

MPEG 2: (Moving Picture Expert Group) – Betegner den mest almindelige standard for videokomprimering. Den kan reducere antallet af digitale «ord» pr. billede fra 830.000 til 5000. Med komprimering kan vi i dag få 3-4 digitale tv-kanaler på samme frekvens som en analog kanal.

MPEG 4: Forbedret version af MPEG 2 med en mere effektiv komprimering. Bruges i HD-kanalerne.

Pan/scan: Til tv i 4:3-format. Tv-billeder i bredformat vises i fuld højde, mens de beskæres i siderne.

Parabol: Skålformet antenne til modtagelse af signaler, som er sendt via satellitter. Sendingerne er digitale og kræver en modtager.

Programkort: Indeholder entydig nøgleinformation, som benyttes til at dekryptere de tjenester, som programkortet er godkendt til.

Progressive Scan: Alle billedets linjer vises samtidig, i modsætning til interlaced. Giver et mere stabilt og roligt billede.

PVR: (Personal Video Recorder) – Digital modtager med harddisk-optager.

RGB: Til overførsel af analogt billede. Giver et bedre billede end Composite og S-video.

S/PDIF: (Sony/Philips Digital Interconnect Format) – En standard for overførsel af digitale lydsignaler.

Satellit-tv: Kaldes også parabol-tv. Se parabol.

Scart: Et scartstik er et multistik til lyd og billede, som kan overføre signaler som f.eks. RGB, composite video, S-video og lyd. Kan ikke bruges til HD-opløsning.

Stereo: Den mest almindelige lydtype er stereo. Stereo er to separate lydkanaler, som giver en mere realistisk og naturtro lyd.

Surround: Se Hjemmebiograf:

S-VHS: Se S-video.

S-video: Til overførsel af analogt billede. Kaldes også for Y/C eller S-VHS. Kan ikke bruges til HD-opløsning. Er dårligere end RGB, men bedre end Composite.

UHF: (Ultra High Frequency) – Frekvensbåndet 300-3000 MHz.

VHF: (Very High Frequency) – Højfrekvens 30-300 MHz.

YPbPr/YCbCr/YB-Y R-Y/YUV: Komponentvideo – En analog overførsel af HD-signaler. Bedre end RGB. Kan normalt også bruges til HD-opløsning.

Canal Digital Danmark A/S

Stationsparken 25

2600 Glostrup

Tlf. 70 13 19 19

canaldigital.dk

Canal Digital AS er Nordens største distributør af digital tv. Omkring tre millioner nordiske husstande modtager tv direkte eller indirekte fra Canal Digital, som er ejet af Telenor. Vi har aftaler med de største tv-kanaler i Danmark, Norden og Europa og tilbyder i nærheden af 100 tv-kanaler via satellit, kabel og bredbånd. I 2005 lancerede vi HDTV i Danmark.